

# テニス専門部

委員長 脇田 一郎

京都府立 北稜 高等学校

## 〔総評〕

本年度は新型コロナウイルス感染症のため、京都府高体連主催大会としては、4月の全国高校総体京都府予選が中止された。8月以降の近畿大会京都府予選、全国選抜京都府予選、京都府高校選手権、そして強化事業である京都招待選手権は、後述記載の『コロナ対策』を講じながらなんとか大会を実施することができた。全国や近畿に目を移すと、高体連主催大会では昨年度3月末の全国選抜、6月の近畿選抜、8月の全国総体が中止となり、9月の近畿高校大会と11月の全国選抜近畿予選は『コロナ対策』の中実施することができた。7月には全国高校総体京都府予選の中止に伴い、「3年生特別大会」を実施した。本専門部主催の講習会や普及事業は感染予防の観点からすべて中止とした。また、テニス協会主催のジュニア大会でも、昨年度3月末の京都ジュニア、6月の国体最終選考会、7月の関西ジュニア、8月の全日本ジュニア、10月の国民体育大会等、ほぼすべての全国大会や近畿大会は中止された1年であった。

その中で、本年度も現行の規定・制度に基づいて、春から夏にかけての大会中止もあった中、1年間の試合や会議を無事に消化できたのも、顧問をはじめとする関係各位のご理解・ご協力のおかげである。土曜日の活用方法、役員的人的問題及び、財政の問題など、課題点はまだいろいろと残っているが、今後も今まで以上に専門部加盟校の顧問の先生方としっかり協議・検討を重ねて、よりよい大会運営・専門部運営をしていけるようにしていきたい。

本年度専門部運営において特筆すべきことに関しては、財政改善を目指して、個人戦の参加料を200円アップして2000円に値上げしたことである。前回の値上げは平成21年なので、値上げは約10年ぶりとなる。理由は消費税アップの際も据え置きのまま頑張ってきたが、主に公営コート使用料の値上がりやボール代金の値上がり、加えて参加人数の減少に歯止めがきかないことである。特に参加人数減少に関しては、平成30年度には個人戦総数約250本減、令和元年度にはさらに約320本減となり、平成29年度と令和元年度の2年間の間に約700本減となっている。単に収入で言えば、約130万円の収入減になった計算である。公営コートを始め様々な値上げは今後も続くであろうし、今以上に公営コートを減らすことは不可能であるが、今後も財政の収入と支出の両面から、財政を支える体制作りを引き続き取り組んでいきたい。

公立高校大会では「新型コロナウイルス感染症対策」のために、会場地までの貸し切りバス運行を乗車人数の半数で抑えたために、繰越金でまかなえない収支に陥り、役員従事の「消耗品対応」を凍結してもマイナス決算になってしまった。来年度はマイナス決算を解消するためにも、参加料等の値上げをしなければならない。

毎年いろいろな問題点が発生する中で、大会が無事円滑に進められ、一定の競技の成果がでているのも各校顧問の先生方や常任委員一同の絶大なご協力のおかげであり、皆様に感謝を述べたい。

今年度は、新型コロナウイルス感染症のため、全国大会や近畿大会等のほとんどが中止となり、開催できたのは、9月の近畿高校大会と11月の全国選抜近畿予選のみである。その中で近畿高校大会において、男子シングルスで井戸勇吾（東山）の準優勝、男子ダブルスの井戸・三和（東山）のBest 4、全国選抜近畿予選で男子団体の東山の準優勝、女子団体の京都外大西のBest 4の表彰された戦績は特筆できる。例年上部大会で毎年素晴らしい戦績を残しており、今年度もコロナ禍で大会中止が多々あったが、上記は京都府のレベルアップを如実に表す戦績であり、後輩の選手諸君もこれらの素晴らしい戦績に続けるようにそれぞれが切磋琢磨して競い合っ、京都府のレベルアップにつなげてほしい。

次に学校対抗戦の一年を振り返ってみる。前述の通り全国高校総体は中止となったが、全国選抜予選では東山が優勝し、全国選抜近畿予選も準優勝で全国選抜への出場が決定した。女子では全国選抜予選で京都外大西が優勝、全国選抜近畿予選でも4位に入り、全国選抜の出場を決めた。男女2位校の同志社国際と京都両洋は惜しくも近畿予選で9位となり、全国選抜への出場を逃した。

個人戦を振り返ると、近畿大会京都府予選以降の秋からの試合で、男子では井戸・三和・岸井（以上東山）と中村（洛星）が、女子では繁益、久保、川口（以上京都外大西）、清水・東（以上京都両洋）、上田（同志社女子）が中心となった。来年度も新入生を迎えて、どの選手が京都府の代表を勝ち取るのか楽しみである。

最後に、全国高校総体中止に伴う「3年生特別大会」について記載する。テニス専門部は例年5月でほぼすべての選手が引退をするため、進路のことを考えると、7月に行った大会ではフルサイズの大会は実施困難と判断し、上位と下位に分けたブロック開催での大会とし、男女シングルスのみで、京都府テニス協会主催の京都サマージュニアの余剰コート借り上げての実施となった。参加本数は男女総数102人の参加にとどまった。やはり、ほとんどの3年生は進路のことを考え、出場しなかったようである。

近畿のレベルは、例年の全国総体や全国選抜が示すように非常に高いので、京都府の代表になることだけにこだわらず近畿で勝ち続けられる力を磨けば、全国での活躍は約束されたものである。来年度にむけて、男女ともお互いに切磋琢磨しながら京都府をもちあげ、自らを鍛え、京都府の代表としての活躍を期待したい。

来年度も各加盟校の顧問のご協力のもと、専門部が発展しますようご支援・ご協力をお願いしたい。

しかし、新型コロナウイルス感染症の現状を考えると、以下のような他の専門部より厳しいテニス専門部の『感染予防対策』を今後も継続していかなければならないと考えている。感染症の実態が判明してきたので、一部は緩和できると考えているが、緩和の判断は非常に難しく、専門部として顧問と協議、協力しながら対応を進めていきたい。新型コロナウイルス感染症がいち早く終息し、通常の大会ができることを祈っている。

## ◆◆新型コロナウイルス感染症対策◆◆

令和2年度の大会は以下のような『コロナ対策』を講じている。（ドロー冊子にも記載し、選手や保護者にも徹底している。）

京都府高体連テニス部コロナ対策に関して

令和2年7月11日現在

コロナ対策としていろいろな制約があります。一例を以下に示しておきますので、遵守をお願い申し上げます。

①出場選手以外の来場の禁止と応援の自粛

会場に入るのは出場選手（登録選手）のみとし、応援の部員は会場に来て、観戦や応援することを認めません。出場選手も「密」にならないように、できるだけ応援は自粛してください。

②保護者の来場、応援、観戦の禁止

保護者についても同様で、応援や観戦は禁止としますので、各校で保護者へのご指導をよろしく願います。ただ、保護者の送迎に関しては規制しませんが、会場（テニスコート周辺やクラブハウス等の施設）にとどまらないようにお願いします。

■出場選手、その他の部員、保護者におきましても、基本は『無観客試合』と同じものと考えてください。

③エントリー時刻やエントリー後の諸注意、開閉会式や表彰式、本戦のドロー抽選

「密」を避けるために、エントリー後の諸注意や開閉会式は原則開催しません。また、表彰式もできるだけ簡素化して、順次該当者を表彰します。

同様に、選手のエントリーについても分割して実施します（予選は2分割、本戦はSD併せて3分割を予定）。ただし、本戦に関しては、雨天により予選が延びた場合は、従来通りの集合になる場合があります。

上記の本戦の分割集合を実施するために、本戦の抽選については、選手ではなく役員による代理抽選を1次予選終了後に実施し、抽選結果と集合時刻をHPで発表するように準備します。また、予選が延びて従来の集合になった場合も、「密」を避けるために役員による代理抽選とします（選手は抽選ができません）。

エントリーの際に配布された資料（試合についてやコロナ対策など）があれば、それに従った行動をお願いします。

■コロナ対策として、試合時以外でのマスクの着用、「密」をさける行動、ソーシャルディスタンスの確保など「新しい生活様式」に基づく行動を常に心掛けてください。大会にあたって特に注意しなければならないことを以下に記載しますので、選手に厳守させてください。

④ 毎朝の検温、会場でのチェックシートの提出など

毎朝検温して、発熱や風邪の症状がある場合は自宅で療養してください。なお、太陽か丘や小畑川などの公営コートでは、選手全員が何らかの「健康チェックシート」を提出しないと利用が認められません。HPにも掲載するようにしますので、必ず会場に着く前に記入し、各会場でエントリーの際に提出してください。なお、「健康チェックシート」は、会場にいる全員が対象ですので、顧問の先生や役員も提出が必要です。来場時に本部に提出してください。

⑤ タオルは最低2枚以上、飲み物は各自で（共用しない）、消毒グッズや雨具の持参など

ベンチを使用する際は、直接肌に触れないようにタオルを引いて使用してください。飲み物も水筒を持参するなど、飲みまわしなどないよう工夫してください。消毒グッズもある程度準備はしますが、数

に限りがあるので各自で持参してください。特に急な天候不良の際でも「密」を避けるために、屋外待機になる場合がありますので、必ず雨具を用意してください。

⑥ 更衣室の利用やクラブハウスの利用など

「密」を避けるために、更衣室やクラブハウスは順番に使用するようにしてください。クーラーがある施設もありますが、基本は屋外待機となります。

⑦ エントリーや試合結果報告など

前の人との間隔をとってください。試合進行を示すオーダーオブプレイのカードも選手が触らないように運営します。基本は役員によるカードの入れ替えと選手の声での報告となります。

⑧ スコアボードの不使用、握手やハイタッチなど身体接触の禁止、大声での鼓舞の自粛など

試合時、複数人が触れるスコアボードは使用しませんので、はっきりとしたコールをしてプレイをしてください。また、試合前後の握手や特にダブルスなどでハイタッチ、団体戦での円陣などの身体接触は禁止します。自分を鼓舞するための大声も自粛してください。

⑨ エンドチェンジの際やダブルスでのパートナーとの打ち合わせ、など

エンドチェンジの際も距離を保つために、『時計回り』にまわるなど工夫してください。（また、ダブルスでのパートナーとの打ち合わせも十分な距離をとって、向かい合わずに同方向を向いて行ってください。）

⑩ ボールを相手に渡すなど

直接手で渡すことなく、ラケットを介するなどして身体接触がないように注意してください。

⑪ 試合終了後の手洗いなど

基本は手洗い・うがいです。試合終了後はボールやいろいろなものを触っているので、手洗い・うがいを行ってください。

⑫ 各自の試合終了後の即時帰宅やミーティングなどの自粛など

「密」を避けるためにも、試合が終わった後、長居をせず、終了した者より帰宅することを原則とします。エントリー前の早期来場も同様ですので、控えてください。また、試合終了後の学校単位のミーティングも自粛してください。

⑬ 熱中症対策など

各自、コロナ対策だけでなく、熱中症対策も忘れないようにしてください。

他にもいろいろな対応を取らなければならないと思います。また、急遽対応を変更しなければならないこともあります。本部の役員の先生や顧問の先生の指導に従って行動するようにしてください。

また、高体連テニス部だけでなく各校での対応も含めて、遵守してください。

以上が選手等に徹底している『コロナ対策』であるが、他にも、大会の規模や滞在時間をできるだけ縮小するために、試合方法もスケールダウンしている。例えば、個人戦の本戦も予選と同じ1セットマッチノーアドバンテージ方式へのスケールダウン、全国選抜予選団体戦では8プロセットマッチを行う試合を1セットマッチへのスケールダウン等、可能な限りの取り組みを現在も続けている。また、

会議ではできるだけ参加人数を減らすために、常任委員会を臨時役員会議で代用したり、輪番制常任委員は常任委員会には参集しない、生徒代表者会議も抽選はすべて役員による代理抽選として、必要な連絡と試合球の配布等の必要最小限度にとどめる等の工夫を続けている。

#### [大会記録]

#### ■令和元～令和2年度京都府高等学校テニスランキング

<令和元年8月近畿大会予選～令和2年5月全国総体予選の試合結果<試合年度で算出>による>

※令和2年度は新型コロナウイルス感染症予防で、対象大会の2大会（全国総体予選と京都ジュニア）が中止になったため、残る2大会のみで倍率は従来そのまま算出し選考した結果である。

#### ○男子シングルス

- 1位 三和 遥人 (東山)
- 2位 井戸 勇吾 (東山)
- 3位 村上 周平 (東山)
- 4位 岸井 颯汰 (東山)
- 5位 堀川 莞世 (東山)
- 6位 安藤 活弥 (同志社国際)
- 同 岡田 遥 (京都外大西)
- 8位 森下 慶之 (立命館宇治)
- 同 東田 健太郎 (東山)
- 10位 光谷 孝文 (東山)
- 同 大津 秀平 (京都両洋)

#### ○男子ダブルス

- 1位 堀川 莞世 (東山)
- 同 岸井 颯汰 (東山)
- 3位 三和 遥人 (東山)
- 同 井戸 勇吾 (東山)
- 5位 中村 誠太郎 (洛星)
- 同 井上 悠 (洛星)
- 7位 村上 周平 (東山)
- 同 東田 健太郎 (東山)
- 9位 西田 晴伍 (東山)
- 同 丸岡 草太 (東山)

#### ○女子シングルス

- 1位 西尾 萌々子 (京都外大西)
- 2位 梶野 桃子 (京都外大西)
- 3位 中西 夢乃 (京都両洋)
- 4位 中山 桜 (京都外大西)
- 5位 上田 真鈴 (同志社女子)
- 6位 東 奈央 (京都両洋)
- 7位 鈴木 藍 (京都外大西)
- 8位 西山 朋菜 (京都外大西)
- 同 梅林 咲甫 (西舞鶴)
- 10位 中西 莉央 (京都両洋)

#### ○女子ダブルス

- 1位 西尾 萌々子 (京都外大西)
- 2位 中山 桜 (京都外大西)
- 3位 梶野 桃子 (京都外大西)
- 4位 西山 朋菜 (京都外大西)
- 5位 中西 夢乃 (京都両洋)
- 同 山崎 菜央 (京都両洋)
- 7位 鈴木 藍 (京都外大西)

- 同 久保 まこ (京都外大西)
- 9位 上田 真鈴 (同志社女子)
- 同 植田 茉央 (同志社女子)
- 同 住山 千裕 (同志社)
- 同 青木 歌菜 (京都外大西)
- 同 小林 弥波 (同志社)

#### ■令和2年度全国高等学校テニス順位

(令和2年度全国高等学校体育連盟公認)

※令和2年度は新型コロナウイルス感染症予防で、全国高校総体が中止になったため、発表されなかった。

#### ○男子シングルス

- 男子ダブルス
- 女子シングルス
- 女子ダブルス

#### ■全国高等学校総合体育大会個人の部京都府予選

期日：令和2年4月26日～5月6日(9日)

会場：太陽か丘・向島西テニスコート他

※令和2年度は新型コロナウイルス感染症予防のため、大会は中止となった。

#### ○男子シングルス (Best 16以上を掲載)

- 男子ダブルス (Best 8以上を掲載)
- 女子シングルス (Best 16以上を掲載)
- 女子ダブルス (Best 8以上を掲載)

#### ■京都高等学校総合体育大会テニス競技兼全国高等学校総合体育大会団体の部京都市部・両丹支部予選

期日：令和2年5月16日～5月17日(23日)

会場：太陽か丘・向島西テニスコート他

※令和2年度は新型コロナウイルス感染症予防のため、大会は中止となった。

#### ○男子

#### ○女子

#### ■全国高等学校総合体育大会団体の部京都府予選

期日：令和2年5月24日(31日)

会場：丹波自然運動公園テニスコート

※令和2年度は新型コロナウイルス感染症予防のため、大会は中止となった。

#### ○男子

#### ○女子

#### ■3年生特別大会

期日：令和2年7月22日～8月24日

会場：太陽か丘・小畑川テニスコート他

※『コロナ対策』で3年生の全国総体予選が実施できなかった代替大会として実施。男女シングルスのみの実施で、完全なトーナメントではなく、本戦レベルと一般レベルの2種類でブロック毎の開催とした。

3位 三和 遥人 (東山)  
井戸 勇吾 (東山)

※上記のBest16以上の選手、及び順位戦の結果、中井清睦(東山)の合計17名が近畿大会に出場。

○男子(参加数=A15名、B=50名)

- A①ブロック 優勝 青倉 勇太 (京都両洋)  
準優勝 酒井 秀剛 (京都両洋)
- A②ブロック 優勝 森下 慶之 (立命館宇治)  
準優勝 今村 真一朗 (同志社)
- B①ブロック 優勝 北川 皓一 (立命館宇治)  
準優勝 越本 碧斗 (花園)
- B②ブロック 優勝 山口 凌空 (洛西)  
準優勝 阿部 利音 (同志社)
- B③ブロック 優勝 今尾 和樹 (西京)  
準優勝 室尾 公平 (大谷)
- B④ブロック 優勝 福本 章太 (立命館宇治)  
準優勝 柴田 瞭 (同志社)
- B⑤ブロック 優勝 中尾 和真 (京都学園)  
準優勝 河見 翔輝 (東稜)
- B⑥ブロック 優勝 長谷川 遼 (洛西)  
準優勝 吉岡 裕矢 (同志社)
- B⑦ブロック 優勝 猪野 颯介 (桃山)  
準優勝 川上 泰知 (亀岡)

○女子(参加数=A16名、B=21名)

- A①ブロック 優勝 中西 夢乃 (京都両洋)  
準優勝 梅林 咲甫 (西舞鶴)
- A②ブロック 優勝 中西 莉央 (京都両洋)  
準優勝 植田 葉央 (同志社女子)
- B①ブロック 優勝 井上 友貴海 (立命館宇治)  
準優勝 赤松 光 (立命館宇治)
- B②ブロック 優勝 西村 菜那 (立命館宇治)  
準優勝 野村 純 (洛北)
- B③ブロック 優勝 前川 瑠菜 (京都橘)  
準優勝 竹村 咲来 (久御山)

○男子ダブルス (Best 8 以上を掲載)



★最終順位：1位 三和・井戸 (東山)  
2位 岸井・山門 (東山)

※上記のBest 8 以上の組合計8組が近畿大会に出場。

○女子シングルス (Best 1 6 以上を掲載)

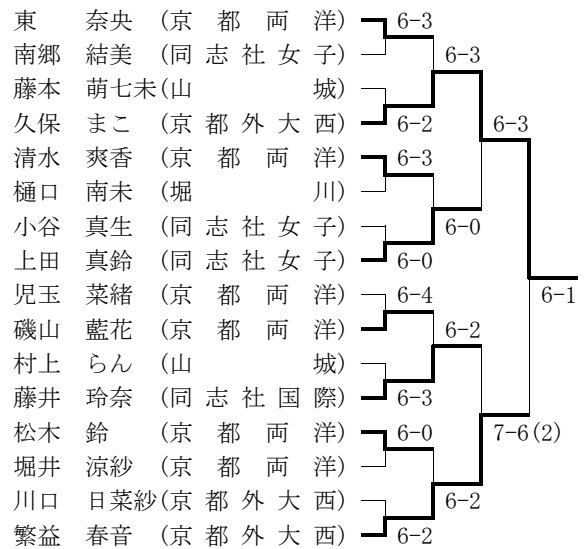

★最終順位：1位 久保 まこ (京都外大西)  
2位 繁益 春音 (京都外大西)  
3位 上田 真鈴 (同志社女子)  
藤井 玲奈 (同志社国際)

※上記のBest16以上の選手、及び順位戦の結果、杉本南未(京都外大西)の合計17名が近畿大会に出場。

■近畿高等学校テニス大会京都府予選

期日：令和 2年8月18日～8月24日(25日)  
会場：太陽か丘・向島西テニスコート他

○男子シングルス (Best 1 6 以上を掲載)

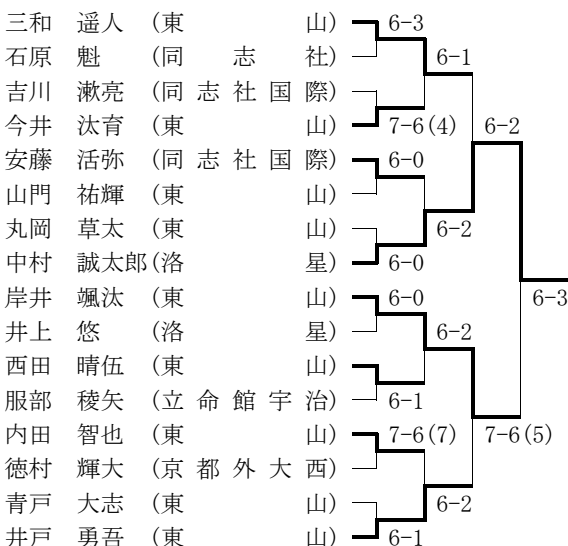

★最終順位：1位 中村 誠太郎 (洛星)  
2位 岸井 颯汰 (東山)

○女子ダブルス (Best 8 以上を掲載)



★最終順位：1位 川口・繁益 (京都外大西)  
2位 東・村上 (京都両洋)

※上記のBest 8 以上の組の合計8組が近畿大会に出場。

■全国選抜高等学校テニス大会京都府予選

期日：令和 2年9月20日～9月22日(26日)

会場：丹波自然運動公園・向島西テニスコート他

- ★最終順位：1位 中村 誠太郎 (洛星)
- 2位 三和 遥人 (東山)
- 3位 井戸 勇吾 (東山)
- 岸井 颯汰 (東山)

○男子 (Best 1 6 以上を掲載)

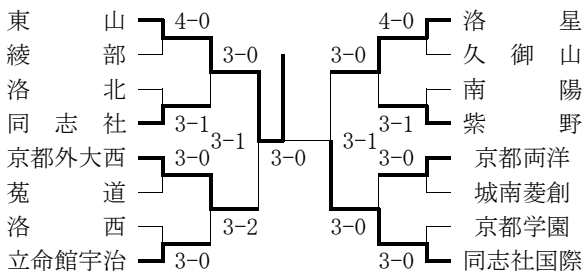

2位決定戦 同志社国際 4-1 京都外大西  
 3位決定戦 京都外大西 3-2 洛星

- ★最終順位：1位 東山
- 2位 同志社国際
- 3位 京都外大西
- 4位 洛星

※1位の東山高校と2位の同志社国際高校の2校が全国選抜の近畿地区予選に出場。

○女子 (Best 1 6 以上を掲載)

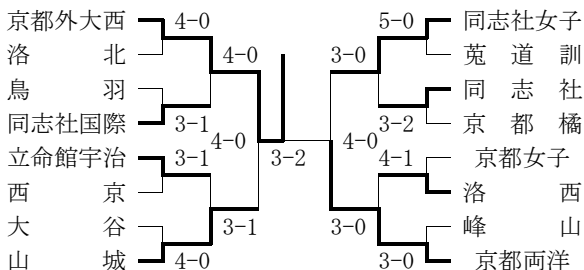

2位決定戦 京都両洋 対戦済 同志社女子  
 3位決定戦 同志社女子 3-0 山城

- ★最終順位：1位 京都外大西
- 2位 京都両洋
- 3位 同志社女子
- 4位 山城

※1位の京都外大西高校と2位の京都両洋高校の2校が全国選抜の近畿地区予選に出場。

■京都府高等学校テニス選手権大会

期日：令和 2年10月10日～10月25日(31日)  
 会場：太陽か丘、向島西テニスコート、他

○男子シングルス (Best 1 6 以上を掲載)

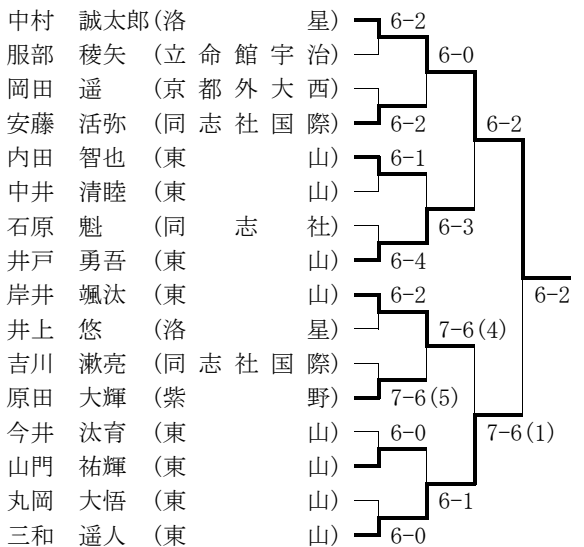

○男子ダブルス (Best 8 以上を掲載)

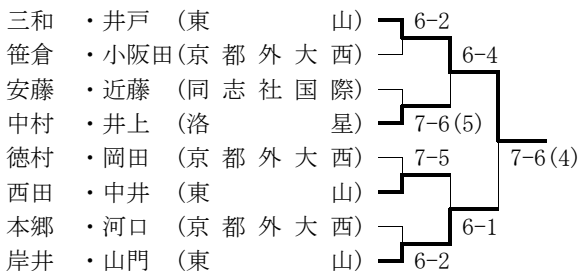

- ★最終順位：1位 三和・井戸 (東山)
- 2位 岸井・山門 (東山)

○女子シングルス (Best 1 6 以上を掲載)

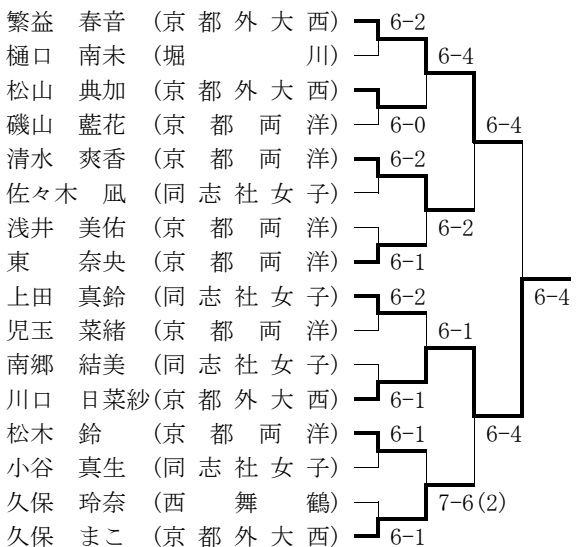

- ★最終順位：1位 川口 日菜紗 (京都外大西)
- 2位 繁益 春音 (京都外大西)
- 3位 清水 爽香 (京都両洋)
- 久保 まこ (京都外大西)

○女子ダブルス (Best 8 以上を掲載)



- ★最終順位：1位 川口・繁益 (京都外大西)
- 2位 上田・南郷 (同志社女子)

■令和 2年度京都招待テニス選手権

期日：令和 2年12月19日～12月20日  
 会場：太陽か丘テニスコート

○男子団体 (本戦ドローのみ掲載)

|              |     |     |
|--------------|-----|-----|
| 東山(京 都)      | 2-1 |     |
| 興国(大 阪)      | 2-0 |     |
| 奈良育英(奈 良)    |     |     |
| 京都両洋(京 都)    | 2-1 | 2-1 |
| 初芝橋本(和 歌 山)  | 3-0 |     |
| 報徳学園(兵 庫)    |     |     |
| 洛星(京 都)      | 2-1 |     |
| 東大津(滋 賀)     | 2-1 | 2-0 |
| 浪速(大 阪)      | 2-1 |     |
| 光泉カトリック(滋 賀) | 3-0 |     |
| 京都外大西(京 都)   |     |     |
| 神戸野田(兵 庫)    | 2-1 | 2-0 |
| 同志社国際(京 都)   | 3-0 |     |
| 桐蔭(和 歌 山)    |     |     |
| 奈良学園(奈 良)    | 2-1 |     |
| 立命館宇治(京 都)   | 2-1 |     |

3位決定戦 同志社国際(京) 2-1 東大津(滋)

★最終順位: 1位 興国(大阪)  
2位 浪速(大阪)  
3位 同志社国際(京)  
4位 東大津(滋)

○男子ダブルス (Best 4 以上を掲載)

|                 |     |
|-----------------|-----|
| 辻・石川(京:京 都 両 洋) | 6-4 |
| 高橋・四宮(滋:東 大 津)  | 6-3 |
| 川崎・土江(京:同 志 社)  |     |
| 山下・新城(大:興 国)    | 6-1 |

3位決定戦 辻・石川(京) 6-2 川崎・土江(京)

★最終順位: 1位 山下・新城(大:興国)  
2位 高橋・四宮(滋:東大津)

○女子シングルス (Best 8 以上を掲載)

|                     |     |
|---------------------|-----|
| 森村 碧(滋:立 命 館 守 山)   | 7-5 |
| 清水 涼香(京:京 都 両 洋)    | 6-3 |
| 藤本 萌七未(京:山 城)       |     |
| 久保 まこ(京:京 都 外 大 西)  | 6-0 |
| 坪井 颯未(和:近 大 和 歌 山)  | 6-1 |
| 田邑 未来(大:城 南 学 園)    | 6-0 |
| 村上 らん(京:山 城)        | 6-0 |
| 安川 美緒菜(兵:雲 雀 丘 学 園) | 6-1 |

3位決定戦 森村(滋) 6-1 安川(兵)

★最終順位: 1位 田邑 未来(大:城南学園)  
2位 久保 まこ(京:京都外大西)  
3位 森村 碧(滋:立命館守山)  
4位 安川 美緒菜(兵:雲雀丘学園)

○女子団体 (本戦ドローのみ掲載)

|              |     |     |
|--------------|-----|-----|
| 京都外大西(京 都)   | 2-1 |     |
| 奈良学園(奈 良)    | 2-0 |     |
| 同志社国際(京 都)   |     |     |
| 城南学園(大 阪)    | 3-0 | 2-1 |
| 和歌山商業(和 歌 山) | 2-1 |     |
| 立命館守山(滋 賀)   |     |     |
| 山城(京 都)      | 2-0 | 2-0 |
| 雲雀丘学園(兵 庫)   | 2-1 |     |
| 加古川南(兵 庫)    | 2-1 | 2-0 |
| 奈良育英(奈 良)    | 2-0 |     |
| 栗東(滋 賀)      |     |     |
| 京都両洋(京 都)    | 3-0 | 2-1 |
| 近大和歌山(和 歌 山) | 2-1 |     |
| 同志社女子(京 都)   |     |     |
| 大阪女学院(大 阪)   | 2-1 |     |
| 立命館宇治(京 都)   | 2-1 |     |

3位決定戦 城南学園(大) 2-0 近大和歌山(和)

★最終順位: 1位 立命館守山(滋賀)  
2位 京都両洋(京都)  
3位 城南学園(大阪)  
4位 近大和歌山(和歌山)

○女子ダブルス (Best 4 以上を掲載)

|                    |     |
|--------------------|-----|
| 立石・青木(京:京 都 外 大 西) | 6-2 |
| 末廣・川村(大:城 南 学 園)   | 6-4 |
| 山下・中村(大:大 阪 女 学 院) |     |
| 岩佐・栗尾(奈:奈 良 育 英)   | 6-0 |

3位決定戦 立石・青木(京) 6-3 岩佐・栗尾(奈)

★最終順位: 1位 末廣・川村(大:城南学園)  
2位 山下・中村(大:大阪女学院)

■京都府公立高等学校テニス選手権大会団体1次予選&個人1次予選

期日:令和 2年8月3日~8月5日  
会場:丹波自然運動公園テニスコート

○男子団体の部1次予選

|       |        |        |
|-------|--------|--------|
| Aブロック | 1位:南陽  | 2位:紫野  |
| Bブロック | 1位:山城  | 2位:西京  |
| Cブロック | 1位:洛西  | 2位:東宇治 |
| Dブロック | 1位:久御山 | 2位:洛北  |

Aブロック決勝 南陽 3-2 紫野  
Bブロック決勝 山城 4-1 西京  
Cブロック決勝 洛西 3-2 東宇治  
Dブロック決勝 久御山 4-1 洛北

○女子団体の部1次予選

|       |       |        |
|-------|-------|--------|
| Aブロック | 1位:山城 | 2位:綾部  |
| Bブロック | 1位:堀川 | 2位:乙訓  |
| Cブロック | 1位:西京 | 2位:南陽  |
| Dブロック | 1位:鳥羽 | 2位:久御山 |

Aブロック決勝 山城 5-0 綾部  
Bブロック決勝 堀川 4-1 乙訓  
Cブロック決勝 西京 4-1 南陽  
Dブロック決勝 鳥羽 3-2 久御山

○男子シングルス (Best 8 以上を掲載)

|                     |     |
|---------------------|-----|
| 三和 遥人(京:東 山)        | 7-5 |
| 中村 誠太郎(京:洛 星)       | 6-2 |
| 森田 真ノ介(滋:光 泉 カトリック) |     |
| 小嶋 修史(大:浪 速)        | 6-4 |
| 安藤 活弥(京:同 志 社 国 際)  | 6-1 |
| 高橋 勇貴(兵:神 戸 野 田)    |     |
| 根門 秀尚(滋:光 泉 カトリック)  | 6-2 |
| 多田 怜正(大:興 国)        | 6-1 |

3位決定戦 安藤(京) 6-4 森田(滋)

★最終順位: 1位 多田 怜正(大:興国)  
2位 三和 遥人(京:東山)  
3位 安藤 活弥(京:同志社国際)  
4位 森田 真ノ介(滋:光泉カトリック)

○男子個人の部

|         |                |
|---------|----------------|
| Aブロック   | 1位：西田 信一郎 (向陽) |
|         | 2位：川勝 雅登 (紫野)  |
| Bブロック   | 1位：仁部 颯人 (紫野)  |
|         | 2位：古島 秀悟 (洛西)  |
| Cブロック   | 1位：原田 大輝 (紫野)  |
|         | 2位：廣瀬 陽人 (久御山) |
| Dブロック   | 1位：堀井 滉生 (久御山) |
|         | 2位：滝澤 駿 (南陽)   |
| Aブロック決勝 | 西田 6-1 川勝      |
| Bブロック決勝 | 仁部 6-4 古島      |
| Cブロック決勝 | 原田 6-2 廣瀬      |
| Dブロック決勝 | 堀井 6-1 滝澤      |

○女子個人の部

|         |                 |
|---------|-----------------|
| Aブロック   | 1位：久保 玲奈 (西舞鶴)  |
|         | 2位：芝原 和日奈 (南陽)  |
| Bブロック   | 1位：藤本 萌七未 (山城)  |
|         | 2位：本間 涼帆 (山城)   |
| Cブロック   | 1位：浅田 亜花音 (久御山) |
|         | 2位：松本 胡桃 (山城)   |
| Dブロック   | 1位：村上 らん (山城)   |
|         | 2位：樋口 南未 (堀川)   |
| Aブロック決勝 | 久保 6-1 芝原       |
| Bブロック決勝 | 藤本 6-2 本間       |
| Cブロック決勝 | 浅田 7-5 松本       |
| Dブロック決勝 | 村上 6-4 樋口       |

■京都府私立高等学校テニス選手権大会

期日：令和 元年8月31日～9月1日 (8日)  
会場：太陽が丘テニスコート

○男子の部

|    |        |
|----|--------|
| 優勝 | ：東山    |
| 2位 | ：立命館宇治 |
| 3位 | ：同志社国際 |
| 4位 | ：洛星    |

|        |        |        |       |
|--------|--------|--------|-------|
| 決勝     | ：東山    | 2-1    | 立命館宇治 |
| 2-3位決定 | ：立命館宇治 | 2-1    | 同志社国際 |
| 3-4位決定 | ：同志社国際 | 2-0 打切 | 洛星    |
| 準決勝    | ：東山    | 2-0 打切 | 同志社国際 |
|        | 立命館宇治  | 2-1    | 洛星    |

※1～2位の東山高校、立命館宇治高校の2校が近畿私学高校テニス大会に出場。

○女子の部

|    |        |
|----|--------|
| 優勝 | ：京都両洋  |
| 2位 | ：京都外大西 |
| 3位 | ：同志社女子 |
| 4位 | ：立命館宇治 |

|        |        |        |       |
|--------|--------|--------|-------|
| 決勝     | ：京都両洋  | 2-1    | 京都外大西 |
| 2-3位決定 | ：京都外大西 | 対戦済    | 同志社女子 |
| 3-4位決定 | ：同志社女子 | 3-0    | 立命館宇治 |
| 準決勝    | ：京都外大西 | 2-0 打切 | 同志社女子 |
|        | 京都両洋   | 2-0 打切 | 立命館宇治 |

※1～2位の京都両洋高校、京都外大西高校の2校が近畿私学高校テニス大会に出場。

※令和2年度は新型コロナウイルス感染症予防のため、チャレンジ大会は中止となった。

○男子チャレンジ大会

○女子チャレンジ大会

■京都府公立高等学校テニス選手権大会団体2次予選

期日：令和 2年11月7日 (8日)  
会場：久御山高校テニスコート、向島テニスコート

○男子団体の部2次予選

|    |      |
|----|------|
| 優勝 | ：南陽  |
| 2位 | ：洛西  |
| 3位 | ：久御山 |
| 4位 | ：山城  |

|        |      |        |     |
|--------|------|--------|-----|
| 決勝     | ：南陽  | 3-0 打切 | 洛西  |
| 2-3位決定 | ：洛西  | 対戦済    | 久御山 |
| 3-4位決定 | ：久御山 | 3-1    | 山城  |
| 準決勝    | ：南陽  | 3-0 打切 | 山城  |
|        | 洛西   | 3-2    | 久御山 |

※1～2位の南陽高校、洛西高校の2校が近畿公立高校テニス大会に出場。

○女子団体の部2次予選

|    |     |
|----|-----|
| 優勝 | ：山城 |
| 2位 | ：西京 |
| 3位 | ：堀川 |
| 4位 | ：鳥羽 |

|        |     |        |    |
|--------|-----|--------|----|
| 決勝     | ：山城 | 3-0    | 西京 |
| 2-3位決定 | ：西京 | 対戦済    | 堀川 |
| 3-4位決定 | ：堀川 | 3-2    | 鳥羽 |
| 準決勝    | ：山城 | 3-0 打切 | 鳥羽 |
|        | 西京  | 3-2    | 堀川 |

※1～2位の山城高校、西京高校の2校が近畿公立高校テニス大会に出場。

◆京都府公立高等学校テニス選手権大会個人2次予選

期日：令和 2年10月25日 (11/8)  
会場：男女それぞれ高校選手権の本戦会場にて

○男子個人戦2次予選

|    |              |
|----|--------------|
| 優勝 | ：原田 大輝 (紫野)  |
| 2位 | ：堀井 滉生 (久御山) |
| 3位 | ：西田 信一郎 (向陽) |
| 4位 | ：仁部 颯人 (紫野)  |

|      |     |         |    |
|------|-----|---------|----|
| 決勝   | ；原田 | 7-6 (7) | 堀井 |
| 3位決定 | ：西田 | 6-3     | 仁部 |
| 準決勝  | ：堀井 | 6-2     | 仁部 |
|      | 原田  | 6-3     | 西田 |

○女子個人戦2次予選

|    |               |
|----|---------------|
| 優勝 | ：村上 らん (山城)   |
| 2位 | ：藤本 萌七未 (山城)  |
| 3位 | ：久保 玲奈 (西舞鶴)  |
| 4位 | ：浅田 亜花音 (久御山) |

|      |     |     |    |
|------|-----|-----|----|
| 決勝   | ；村上 | 6-3 | 藤本 |
| 3位決定 | ：久保 | 6-0 | 浅田 |
| 準決勝  | ：村上 | 6-2 | 浅田 |
|      | 藤本  | 6-4 | 久保 |

◆国民体育大会京都府第一次選考会

兼京都ジュニアテニス選手権大会

期日：令和 2年3月25日～4月1日（2日）

会場：太陽か丘テニスコート他

※令和2年度は新型コロナウイルス感染症予防のため、大会は中止となった。

- 男子シングルス18歳以下の部
- 男子シングルス16歳以下の部
- 女子シングルス18歳以下の部
- 女子シングルス16歳以下の部
- 男子ダブルス18歳以下の部
- 男子ダブルス16歳以下の部
- 女子ダブルス18歳以下の部
- 女子ダブルス16歳以下の部

◆国民体育大会京都府最終選考会

期日：令和 2年6月6日～6月7日

会場：太陽か丘テニスコート

※出場選手は、強化指定選手、第1次予選の京都ジュニアより18歳以下の優勝・準優勝・Best4・16歳以下の優勝・準優勝の高校生・中学3年生、全国高校総体のシングルス出場選手、京都府テニス協会推薦選手が該当

※令和2年度は新型コロナウイルス感染症予防のため、大会は中止となった。

- 男子
- 女子

◆全国選抜高等学校テニス大会

期日：令和 2年3月20日～3月25日

会場：福岡県福岡市博多の森テニス競技場、他

※令和2年度は新型コロナウイルス感染症予防のため、大会は中止となった。

- 男子団体戦
- 女子団体戦
- 男子個人戦
- 女子個人戦

◆近畿高等学校選抜テニス大会

兼全国総合体育大会近畿地区予選

期日：令和 2年6月12日～6月14日

会場：滋賀県長浜市長浜ドーム、長浜市民コート

※令和2年度は新型コロナウイルス感染症予防のため、大会は中止となった。

- 男子シングルス
- 男子ダブルス
- 男子団体

○女子シングルス

○女子ダブルス

○女子団体

○男子シングルス新人の部<本戦記録のみ>

○女子シングルス新人の部<本戦記録のみ>

○男子団体Ⅱ部<本戦記録のみ>

○女子団体Ⅱ部

◆全国高等学校総合体育大会テニス競技

期日：令和 2年8月11日～8月17日

会場：滋賀県長浜市長浜ドーム、長浜市民コート

※令和2年度は新型コロナウイルス感染症予防のため、大会は中止となった。

- 男子団体の部
- 男子個人の部シングルス
- 男子個人の部ダブルス
- 女子団体の部
- 女子個人の部シングルス
- 女子個人の部ダブルス

◆国民体育大会近畿地区予選

※今年度は本国体が男女共オープン大会のため、近畿地区予選は実施せず。

◆近畿高等学校テニス大会

期日：令和 2年9月11日～9月13日(14日)

会場：奈良県橿原市明日香庭球場

○男子シングルス

出場者：中村誠太郎、井上悠（以上洛星）、岸井颯汰、三和遥人、井戸勇吾、内田智也、今井汰育、西田晴伍、山門祐輝、丸岡草太、青戸大志、中井清睦（以上東山）、安藤活弥、吉川漱亮（以上同志社国際）、石原魁（同志社）、服部稜矢（立命館宇治）、徳村輝大（京都外大西）

◇1回戦

|       |     |       |             |
|-------|-----|-------|-------------|
| 西田 晴伍 | 6-2 | 高井田悠歩 | (奈：奈良育英)    |
| 丸岡 草太 | 4-6 | 藤淵 賢太 | (大 興 國)     |
| 青戸 大志 | 6-2 | 奥村 颯人 | (奈：西大和 )    |
| 吉川 漱亮 | 1-6 | 福田 恵介 | (兵：相生学院)    |
| 中井 清睦 | 7-5 | 宮良 琉玖 | (兵：相生学院)    |
| 徳村 輝大 | 5-7 | 根門 寿尚 | (滋：光泉カトリック) |
| 石原 魁  | 6-1 | 中村 宥翔 | (奈：奈良学園)    |
| 井上 悠  | 5-7 | 安田 伊吹 | (大：興 國)     |
| 山門 祐輝 | 6-1 | 小橋 奏太 | (和：初芝橋本)    |
| 内田 智也 | 6-0 | 新宅 陽仁 | (和：開 智)     |
| 今井 汰育 | 6-4 | 稲葉 雄大 | (奈：西和清陵)    |
| 服部 稜矢 | 6-0 | 水越 太一 | (兵：西宮甲英)    |

◇2回戦

|       |     |       |           |
|-------|-----|-------|-----------|
| 西田 晴伍 | 1-6 | 原崎 朝陽 | (兵：神村彌神戸) |
| 青戸 大志 | 2-6 | 戎 郁星  | (和：初芝橋本)  |
| 中井 清睦 | 2-6 | 杉本 幹太 | (大：清 風)   |
| 安藤 活弥 | 6-0 | 石原 魁  | (京：同志社 )  |
| 三和 遥人 | 6-2 | 浜本 直弥 | (大：近大附属)  |



山門 祐輝 3-6 栗山晃太郎 (兵:相生学院)  
内田 智也 6-1 藤高 聡真 (兵:相生学院)  
中村 誠太郎 6-2 今井 汰育 (京:東 山)  
岸井 颯汰 6-3 田村 悠樹 (大:清 風)  
井戸 勇吾 6-1 西村 雄大 (滋:東大津 )  
服部 稜矢 0-6 高畑 里樹 (兵:相生学院)

◇3回戦

安藤 活弥 2-6 大久保太陽 (大:清 風)  
三和 遥人 7-5 福島 一輝 (兵:相生学院)  
内田 智也 6-4 佐々木康大 (兵:相生学院)  
中村 誠太郎 6-0 坂口 康大 (滋:光泉カトリック)  
岸井 颯汰 6-3 小嶋 修史 (大:浪 速)  
井戸 勇吾 6-1 山下 皓生 (大:興 國)

◇4回戦

三和 遥人 6-1 関口 駆 (大:近大附属)  
内田 智也 2-6 栗山晃太郎 (兵:相生学院)  
岸井 颯汰 6-4 中村誠太郎 (京:洛 星)  
井戸 勇吾 6-3 高畑 里樹 (兵:相生学院)

◇5回戦 (準々決勝)

三和 遥人 4-8 栗山晃太郎 (兵:相生学院)  
井戸 勇吾 6-4 岸井 颯汰 (京:東 山)

◇6回戦 (準決勝)

井戸 勇吾 6-2 栗山晃太郎 (兵:相生学院)

◇7回戦 (決勝)

井戸 勇吾 0-6 原崎 朝陽 (兵:神村韃神戸)

※井戸勇吾 (東山) は近畿大会準優勝。三和遥人、岸井颯汰 (以上東山) は近畿大会Best 8。

○男子ダブルス

出場者:三和・井戸、岸井・山門、丸岡・内田 (以上東山) 中村・井上 (洛星)、徳村・岡田 (京都外大西)、石川・辻 (京都両洋)、吉川・安藤 (同志社国際)、石原・大塚 (同志社)

◇1回戦

丸岡・内田 4-6 西嶋・赤澤 (大:近大付属)  
石川・辻 6-4 奥 ・新宅 (和:開 智)  
徳村・岡田 3-6 森田・清水 (滋:光泉カトリック)  
石原・大塚 6-3 脇坂・藤井 (和:近大和歌山)  
安藤・吉川 2-6 上野・杉本 (大:清 風)

◇2回戦

石川・辻 2-6 藤田・藤高 (兵:相生学院)  
岸井・山門 6-4 森田・中尾 (大:清 風)  
三和・井戸 6-0 石原・大塚 (京:同志社 )  
中村・井上 6-2 飯塚・加盟 (滋:東大津 )

◇3回戦

岸井・山門 (4)6-7 戎 ・渡邊 (和:初芝橋本)  
三和・井戸 6-2 中村・井上 (京:洛 星)

◇4回戦 (準々決勝)

三和・井戸 6-3 四宮・高橋 (滋:東大津 )

◇5回戦 (準決勝)

三和・井戸 (4)6-7 上野・杉本 (大:清 風)

※三和・井戸 (東山) は近畿大会Best 4。

○女子シングルス

出場者:久保まこ、繁益春音、川口日菜紗、杉本南実 (以上京都外大西)、上田真鈴、南郷結美、小谷真生 (以上同志社女子)、藤井玲奈 (同志社国際)、東奈央、清水爽香、松木鈴、磯山藍花、堀井涼紗、児玉菜緒 (以上京都両洋)、村上らん、藤本萌七未 (以上山城)、樋

口南未 (堀川)

◇1回戦

樋口 南未 0-6 村山 花凜 (奈:奈良学園)  
藤本 萌七未 6-4 西田 杏美 (和:慶 風)  
堀井 涼紗 6-1 小柳陽菜乃 (兵:川西北陵)  
磯山 藍花 2-6 入江 夏生 (大:城南学園)  
児玉 菜緒 2-6 橋 葵 (和:近大和歌山)  
川口 日菜紗 7-5 濱 あゆみ (滋:立命館守山)  
小谷 真生 6-0 林 未結 (奈:奈良登美)  
松木 鈴 6-4 辻野 美月 (和:近大和歌山)  
村上 らん 6-2 富田 さや (滋:栗 東)  
南郷 結美 6-2 松田 悠希 (奈:奈良学園)  
杉本 南実 6-4 山下 美月 (大:大阪女学院)

◇2回戦

東 奈央 6-4 村山 花凜 (奈:奈良学園)  
藤本 萌七未 2-6 吉田 梨真 (兵:園田学園)  
堀井 涼紗 2-6 安川美緒菜 (兵:雲雀丘学園)  
繁益 春音 6-4 渡邊 真央 (兵:芦屋学園)  
清水 爽香 6-4 岩野 美玖 (滋:栗 東)  
久保 まこ 6-3 政本 結菜 (兵:芦屋学園)  
川口 日菜紗 6-1 上田 真鈴 (京:同志社女子)  
小谷 真生 0-6 門脇 優夏 (兵:神村韃神戸)  
松木 鈴 6-3 藤井 玲奈 (京:同志社国際)  
村上 らん 7-6(3) 尾山 凜花 (兵:相生学院)  
南郷 結美 2-6 川上 望琴 (大:大商学園)  
杉本 南実 6-0 柳 綺実 (和:慶 風)

◇3回戦

東 奈央 1-6 武本 萌衣 (兵:相生学院)  
繁益 春音 7-5 清水 爽香 (京:京都両洋)  
久保 まこ (3)6-7 森村 碧 (滋:立命館守山)  
川口 日菜紗 1-6 石川こころ (兵:相生学院)  
松木 鈴 3-6 奥野 柚来 (奈:奈良育英)  
村上 らん 1-6 山口 花音 (大:浪 速)  
杉本 南実 0-6 川上 望琴 (大:大商学園)

◇4回戦

繁益 春音 1-6 堀内理恵子 (兵:啓 明)

○女子ダブルス

出場者:川口・繁益 (京都外大西)、東・村上、清水・磯山、松木・堀井 (以上京都両洋)、上田・佐々木、南郷・小谷 (以上同志社女子)、守村・高橋 (京都橋)、本間・藤本 (山城)

◇1回戦

上田・佐々木 6-1 足立・森 (滋:国際情報)  
清水・磯山 6-2 迫間・郡 (和:星 林)  
南郷・小谷 6-1 小林・塚本 (滋:立命館守山)  
本間・藤本 0-6 河野・財部 (大:大商学園)  
松木・堀井 0-6 永田・田村 (大:浪 速)  
守村・高橋 3-6 風神・岩野 (滋:栗 東)

◇2回戦

上田・佐々木 6-2 川口・安川 (兵:相生学院)  
清水・磯山 2-6 上林・小畑 (兵:雲雀丘学園)  
南郷・小谷 1-6 田邑・入江 (大:城南学園)  
東 ・村上 7-6(4) 大矢・柳 (和:慶 風)  
川口・繁益 6-3 風神・岩野 (滋:栗 東)

◇3回戦

上田・佐々木 3-6 武本・石川 (兵:相生学院)  
川口・繁益 6-3 東 ・村上 (京:京都両洋)

◇4回戦 (準々決勝)

川口・繁益 (4)6-7 永田・田村 (大:浪 速)

◆国民体育大会

期日：令和 2年10月4日～10月7日  
会場：鹿児島県立鴨池球場

※令和2年度は新型コロナウイルス感染症予防のため、大会は中止となった。

- 男子
- 女子

◆全国選抜高等学校テニス大会近畿地区予選

期日：令和 2年11月14日～15日<16日>  
会場：和歌山県つつじヶ丘テニスコート

○男子本戦

出場校：東山、同志社国際

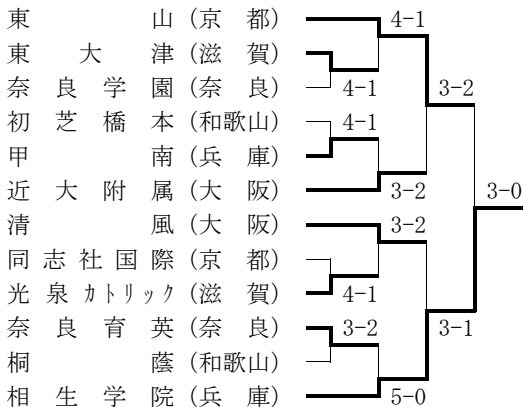

○男子コンソレーション

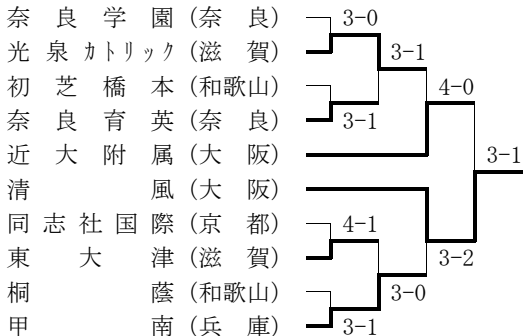

○男子5位決定戦

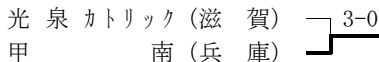

○男子7位決定戦

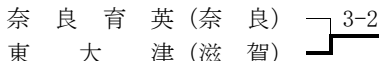

○男子8位決定戦

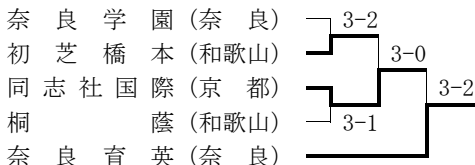

○男子最終順位

- 1位 相生学院 (兵)
- 2位 東山 (京)
- 3位 清風 (大)
- 4位 近大附属 (大)
- 5位 甲南 (兵)
- 6位 光泉カトリック (滋)
- 7位 東大津 (滋)
- 8位 奈良育英 (奈)

※1～7位が全国選抜高等学校テニス大会へ出場。  
準優勝の東山高校は全国選抜に出場。

◇京都府対戦記録

◇本戦1回戦

- 同志社国際 1-4 光泉カトリック (滋)
- S1 安藤 活弥 6-4 森田 真之介
- D1 石川・伊賀 5-7 坂口・村田
- S2 吉川 漱亮 5-7 根門 寿尚
- D2 金・山本 2-6 明石・高橋
- S3 中上 聖太郎 4-6 清水 駿也

◇本戦2回戦

- 東山 4-1 東大津 (滋)
- S1 井戸 勇吾 4-6 高橋 佑太郎
- D1 内田・山門 7-5 高垣・亀井
- S2 三和 遥人 6-0 四宮 慧斗
- D2 西田・中井 6-0 本多・西村
- S3 岸井 颯汰 6-2 飯塚 星也

◇本戦3回戦 (準決勝)

- 東山 3-2 近大附属 (大)
- S1 井戸 勇吾 4-6 関口 駆
- D1 内田・山門 4-6 西嶋・赤澤
- S2 三和 遥人 6-2 開發 陽平
- D2 西田・中井 7-6(4) 大森・中島
- S3 岸井 颯汰 6-3 浜本 直弥

◇本戦4回戦 (勝)

- 東山 0-3 相生学院 (兵)
- S1 井戸 勇吾 2-8 栗山 晃太郎
- D1 内田・山門 1-8 高畑・大矢
- S2 三和 遥人 0-8 南 颯汰
- D2 西田・中井 2-5打切 藤田・藤高
- S3 岸井 颯汰 打切り 佐々木 康大

◇コンソレーション1回戦

- 同志社国際 1-4 東大津 (滋)
- S1 安藤 活弥 4-6 高橋 佑太郎
- D1 石川・伊賀 2-6 飯塚・亀井
- S2 吉川 漱亮 6-1 四宮 慧斗
- D2 中上・金 1-6 本多・西村
- S3 山本 遼 2-6 高垣 崇

◇9～12位決定戦

- 同志社国際 3-1 桐蔭 (和)
- S1 安藤 活弥 4-1 田端 祐太郎
- D1 伊賀・石川 5-3 松本・高橋
- S2 吉川 漱亮 4-1 勝井 悠斗
- D2 中上・島田 3-5 榊 勝原
- S3 金 仁河 3-2打切 赤松 慎治

◇9～10位決定戦

- 同志社国際 3-0 初芝橋本 (和)
- S1 安藤 活弥 4-1 戎 郁星
- D1 吉川・伊賀 4-2 水川・津崎
- S2 石川 航平 4-1 渡邊 大樹
- D2 中上・金 1-1打切 小橋・伊藤
- S3 山本 遼 0-2打切 阪田 葉琉

◇8位決定戦

|     |       |     |          |
|-----|-------|-----|----------|
|     | 同志社国際 | 2-3 | 奈良育英 (奈) |
| S 1 | 安藤 活弥 | 2-6 | 乾 輝大     |
| D 1 | 中上・金  | 6-2 | 高井田・梅村   |
| S 2 | 吉川 漱亮 | 2-6 | 農本 翼     |
| D 2 | 伊賀・山本 | 6-3 | 安東・本田    |
| S 3 | 石川 航平 | 3-6 | 坂江 天龍    |

○女子本戦

出場校：京都外大西、京都両洋

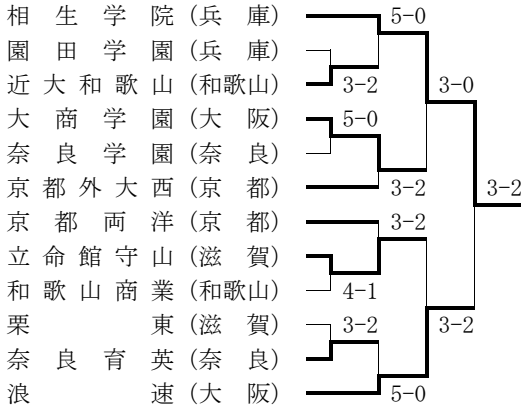

○女子コンソレーション

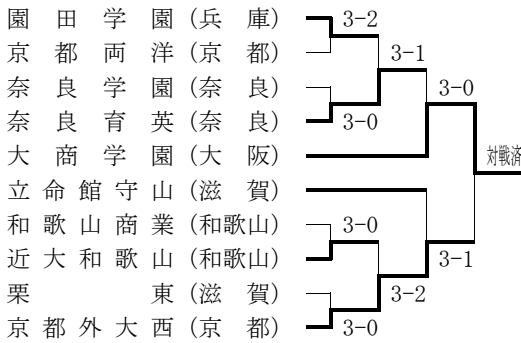

○女子5位決定戦

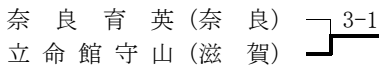

○女子7位決定戦

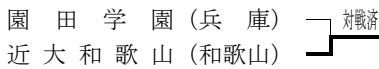

○女子8位決定戦

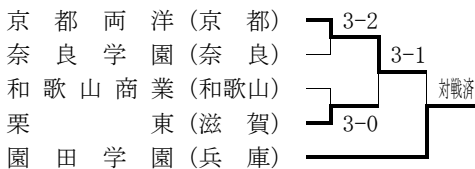

○女子最終順位

- 1位 相生学院 (兵)    2位 浪速 (大)
  - 3位 大商学園 (大)    4位 京都外大西 (京)
  - 5位 立命館守山 (滋)    6位 奈良育英 (奈)
  - 7位 近大和歌山 (和)    8位 立命館守山 (滋)
- ※1～7位が全国選抜高等学校テニス大会へ出場。  
4位の京都外大西高校は全国選抜に出場。

◇京都府対戦記録

◇本戦2回戦

|     |        |     |          |
|-----|--------|-----|----------|
|     | 京都外大西  | 2-3 | 大商学園 (大) |
| S 1 | 繁益 春音  | 3-6 | 川上 望琴    |
| D 1 | 川口・青木  | 3-6 | 井上・河野    |
| S 2 | 久保 まこ  | 6-1 | 財部 友里    |
| D 2 | 世羅・杉本美 | 0-6 | 吉川・古川    |
| S 3 | 松山 典加  | 6-3 | 宮本 美姫    |

◇本戦2回戦

|     |       |     |           |
|-----|-------|-----|-----------|
|     | 京都両洋  | 2-3 | 立命館守山 (滋) |
| S 1 | 東 奈央  | 2-6 | 神内 彩衣     |
| D 1 | 磯山・村上 | 4-6 | 濱・塚原      |
| S 2 | 清水 爽香 | 6-3 | 森村 碧      |
| D 2 | 堀井・児玉 | 6-1 | 馬場・李      |
| S 3 | 松木 鈴  | 1-6 | 菊池 紗加     |

◇コンソレーション1回戦

|     |       |     |          |
|-----|-------|-----|----------|
|     | 京都両洋  | 2-3 | 園田学園 (兵) |
| S 1 | 東 奈央  | 3-6 | 吉田 梨真    |
| D 1 | 磯山・村上 | 6-0 | 岩藤・久保    |
| S 2 | 清水 爽香 | 5-7 | 竹本 咲月    |
| D 2 | 堀井・児玉 | 6-1 | 中村・相楽    |
| S 3 | 松木 鈴  | 4-6 | 澤井 梨奈    |

◇コンソレーション2回戦

|     |        |       |        |
|-----|--------|-------|--------|
|     | 京都外大西  | 3-0   | 栗東 (滋) |
| S 1 | 繁益 春音  | 6-4   | 風神 真弥  |
| D 1 | 川口・杉本南 | 7-5   | 山脇・西井  |
| S 2 | 久保 まこ  | 7-5   | 岩野 美玖  |
| D 2 | 立石・杉本美 | 3-3打切 | 丸山・本多  |
| S 3 | 松山 典加  | 0-0打切 | 富田 さや  |

◇コンソレーション3回戦

|     |        |        |           |
|-----|--------|--------|-----------|
|     | 京都外大西  | 3-2    | 近大和歌山 (和) |
| S 1 | 繁益 春音  | 2-6    | 辻野 美月     |
| D 1 | 立石・杉本南 | 4-6    | 橘・島澤      |
| S 2 | 久保 まこ  | 6-3    | 坪井 颯来     |
| D 2 | 川口・杉本美 | 7-6(1) | 松岡・山口     |
| S 3 | 松山 典加  | 6-3    | 田中 沙季     |

◇コンソレーション4回戦

|     |        |       |           |
|-----|--------|-------|-----------|
|     | 京都外大西  | 3-1   | 立命館守山 (滋) |
| S 1 | 繁益 春音  | 0-6   | 神内 彩衣     |
| D 1 | 立石・青木  | 5-5打切 | 濱・塚原      |
| S 2 | 久保 まこ  | 6-4   | 森村 碧      |
| D 2 | 川口・杉本美 | 6-0   | 李・小林      |
| S 3 | 松山 典加  | 6-4   | 菊池 紗加     |

◇3～4位決定戦

|  |       |     |          |
|--|-------|-----|----------|
|  | 京都外大西 | 対戦済 | 大商学園 (大) |
|  |       | 2-3 |          |

◇9～12位決定戦

|     |       |     |          |
|-----|-------|-----|----------|
|     | 京都両洋  | 3-2 | 奈良学園 (奈) |
| S 1 | 東 奈央  | 1-4 | 村山 花凜    |
| D 1 | 磯山・村上 | 2-4 | 高原・松田    |
| S 2 | 清水 爽香 | 4-0 | 松倉 愛里    |
| D 2 | 堀井・児玉 | 4-1 | 高津・永山    |
| S 3 | 松木 鈴  | 4-1 | 来丸 遼香    |

◇9～10位決定戦

|     |       |        |        |
|-----|-------|--------|--------|
|     | 京都両洋  | 3-1    | 栗東 (滋) |
| S 1 | 東 奈央  | 0-4    | 風神 真弥  |
| D 1 | 磯山・村上 | 5-4(2) | 山脇・西井  |
| S 2 | 清水 爽香 | 5-4(5) | 岩野 美玖  |
| D 2 | 堀井・児玉 | 1-2打切  | 丸山・本多  |
| S 3 | 松木 鈴  | 4-1    | 富田 さや  |

◇8位決定戦

京都両洋 対戦済 園田学園 (兵)  
2-3

Best 8 : 井上 悠 (洛星)  
吉川 湊亮 (同志社国際)  
今井 汰育 (東山)  
安藤 活弥 (同志社国際)

決勝 : 中村 7-6 (0) 井戸  
準決勝 : 中村 6-0 岸井  
井戸 6-1 三和  
Q F : 中村 6-1 井上  
岸井 6-0 吉川  
井戸 6-0 今井  
三和 6-2 安藤

◆MUF Gジュニアテニス選手権大会2020京都府予選

期日: 令和 2年1月18日~1月26日

会場: 太陽か丘テニスコート、他

○男子シングルス

優勝 : 井戸 勇吾 (東山)  
準優勝: 吉川 湊亮 (同志社国際)  
3位 : 諸岡 修志 (LYNX TA)  
小島 温仁 (パブリック宝ヶ池)

○女子シングルス

優勝 : 上田 真鈴 (同志社女子)  
準優勝: 清水 爽香 (京都両洋)  
3位 : 繁益 春音 (京都外大西)  
奥村 歩の美 (四宮TC)

○男子ダブルス17歳以下

優勝 : 井戸・三和 (東山)  
準優勝: 中村・井上 (洛星)  
3位 : 岸井・山門 (東山)  
岡田・徳村 (京都外大西)

決勝 : 井戸・三和 6-1 中村・井上  
準決勝: 井戸・三和 6-3 岸井・山門  
中村・井上 6-3 岡田・徳村

◆京都ウィンタージュニアテニス選手権大会

期日: 令和 2年2月1日~2月15日

会場: 太陽か丘テニスコート、他

○男子シングルス

優勝 : 青倉 勇大 (京都両洋)  
準優勝: 河口 佳晃 (京都外大西)  
3位 : 森下 慶之 (立命館宇治)  
大津 秀平 (京都両洋)

○女子シングルス

優勝 : 松木 鈴 (京都両洋)  
準優勝: 田中 くれあ (京都両洋)  
3位 : 山崎 菜央 (京都両洋)  
植田 茉央 (同志社女子)

○女子ダブルス17歳以下

優勝 : 上田 真鈴 (同志社女子)  
準優勝: 久保 まこ (京都外大西)  
3位 : 東 奈央 (京都両洋)  
松木 鈴 (京都両洋)

Best 8 : 川口 日菜紗 (京都外大西)  
佐々木 凧 (同志社女子)  
南郷 結美 (同志社女子)  
松山 典加 (京都外大西)

決勝 : 上田 6-3 久保  
準決勝: 久保 6-2 東  
上田 6-4 松木  
Q F : 久保 6-3 川口  
東 6-3 佐々木  
上田 6-3 南郷  
松木 6-3 松山

◆MUF Gジュニアテニストーナメント2019

期日: 令和 2年4月7日~4月11日

会場: 名古屋市東山公園テニスコート

※令和2年度は新型コロナウイルス感染症予防のため、大会は中止となった。

○男子シングルス

○女子シングルス

○女子ダブルス17歳以下

優勝 : 繁益・川口 (京都外大西)  
準優勝: 東・上田 (京都両洋・同志社女子)  
3位 : 久保・青木 (京都外大西)  
松木・村上 (京都両洋)

決勝 : 繁益・川口 6-4 東・上田  
準決勝: 繁益・川口 6-4 久保・青木  
東・上田 6-2 松木・村上

◆京都サマージュニアテニス選手権大会

期日: 令和 2年7月22日~7月29日

会場: 太陽か丘テニスコート、他

○男子シングルス17歳以下

優勝 : 中村 誠太郎 (洛星)  
準優勝: 井戸 勇吾 (東山)  
3位 : 岸井 颯汰 (東山)  
三和 遥人 (東山)

◆関西ジュニアテニス選手権大会

期日: 令和 2年7月10日~7月20日<21日>

会場: 大阪市うつぼ公園テニスセンター

※令和2年度は新型コロナウイルス感染症予防のため、大会は中止となった。

○男子シングルス18歳以下

○男子ダブルス18歳以下

○女子シングルス18歳以下

○女子ダブルス18歳以下

○男子シングルス16歳以下

- 男子ダブルス16歳以下
- 女子シングルス16歳以下
- 女子ダブルス16歳以下

◆全日本ジュニアテニス選手権大会

期日：令和 2年8月22日～8月30日<31日>  
会場：大阪市うつぼ公園テニスセンター

※令和2年度は新型コロナウイルス感染症予防のため、大会は中止となった。

- 男子シングルス18歳以下
- 男子ダブルス18歳以下
- 女子シングルス18歳以下
- 女子ダブルス18歳以下
- 男子シングルス16歳以下
- 男子ダブルス16歳以下
- 女子シングルス16歳以下
- 女子ダブルス16歳以下

◆JOCジュニアオリンピックカップ関西予選

期日：令和 2年11月7日～11月8日<14日>  
会場：大阪府大阪市うつぼテニスセンター

○男子シングルス

出場者：中村誠太郎（洛星）、三和遥人、井戸勇吾（以上東山）

◇1回戦

中村 誠太郎 2-1 田中 篤生（兵：相生学院）  
(6-3, 2-6, 10-5)

三和 遥人 0-2 服部 怜矢（京：アイディアステージ）  
(1-6, 1-6)

井戸 勇吾 0-2 南 颯汰（兵：相生学院）  
(0-6, 1-6)

◇2回戦（準決勝）

中村 誠太郎 1-2 若松 玄登（滋：パブリックTE）  
(7-6(6), 5-7, 3-10)

◇3位決定戦

中村 誠太郎 1-2 南 颯汰（兵：相生学院）  
(5-7, 6-2, 7-10)

※中村誠太郎（洛星）は関西大会Best 4。

○女子シングルス

出場者：なし

◆JOCジュニアオリンピックカップ（全日本室内選抜）

期日：令和 2年12月10日～13日  
会場：兵庫県ブルボンビーンズドーム

○男子シングルス

出場者：なし

○女子シングルス

出場者：なし

◆近畿公立学校テニス大会団体戦

期日：令和 3年1月5日～1月6日  
会場：大阪府大阪市MTP北村

○男子団体

出場校：南陽、洛西

◇予選ラウンドCブロック1回戦

南 陽 4-0 西和清陵（奈良）

◇予選ラウンドCブロック2回戦（決勝）

南 陽 1-4 桐 蔭（和歌山）

◇2位決定戦

南 陽 3-0 OBF（大阪）

※南陽は予選ブロック2位で決勝トーナメントへ

◇予選ラウンドDブロック1回戦

洛 西 W. O, 明石城西（兵庫）

◇予選ラウンドDブロック2回戦（決勝）

洛 西 0-3 大教大天王寺（大阪）

◇2位決定戦

洛 西 3-1 水口東（滋賀）

※洛西は予選ブロック2位で決勝トーナメントへ

◇決勝トーナメント1回戦

南 陽 0-3 東大津（滋賀）

洛 西 1-4 池 田（大阪）

○女子団体

出場校：山城、西京

◇予選ラウンドCブロック1回戦

山 城 W. O, 加古川北（兵庫）

◇予選ラウンドCブロック2回戦（決勝）

山 城 3-0 平 城（奈良）

※山城は予選ブロック1位で決勝トーナメントへ

◇予選ラウンドDブロック1回戦

西 京 1-3 和歌山商業（和歌山）

◇予選ラウンドDブロック3-4位決定戦

西 京 W. O, 加古川南（兵庫）

◇予選ラウンド2位決定戦

西 京 対戦済 和歌山商業（和歌山）

※西京は予選ブロック3位で3～4位トーナメントへ

◇決勝トーナメント1回戦

山 城 4-0 海 南（和歌山）

◇決勝トーナメント2回戦（準決勝）

山 城 3-0 平 城（奈良）

◇決勝トーナメント3回戦（決勝）

山 城 0-3 栗 東（滋賀）

◇3～4位トーナメント2回戦

西 京 3-2 OBF（大阪）

◇3～4位トーナメント3回戦

西 京 3-2 守 山（大阪）

※山城は近畿大会準優勝。

◆近畿公立学校テニス大会個人戦

期日：令和 3年2月2日<9日>  
会場：大阪府大阪市MTP北村

○男子シングルス<本戦記録のみ>

出場者：原田大輝、川勝雅登（以上紫野）、堀井滉生（久御山）、西田信一郎（向陽）、山浦拓馬、谷口健人（以上南陽）、下野啓、谷川房衛（以上峰山）

◇1回戦

谷川 房衛 W.0. 神田 瑛有 (兵：姫路東 )  
 谷口 健人 W.0. 永井 宗 (兵：神大中等)  
 山浦 拓馬 2-6 石垣 匠都 (大：池 田)  
 西田信太郎 W.0. 水野 雄太 (兵：長 田)  
 下野 啓 1-6 高垣 楽 (滋：東大津 )  
 川勝 雅登 6-4 中口 涼哉 (和：桐 蔭)

◇2回戦

谷川 房衛 0-6 若松 玄登 (滋：守 山)  
 原田 大輝 4-6 有賀 敬祐 (大：箕 面)  
 谷口 健人 6-1 須々木那意 (大：大教天王寺)  
 堀井 滉生 4-6 飯塚 星也 (滋：東大津 )  
 西田信太郎 1-6 高橋佑太朗 (滋：東大津 )  
 川勝 雅登 W.0. 南 遼馬 (兵：北摂三田)

◇3回戦

谷口 健人 6-3 蓮見 友羽 (奈：平 城)  
 川勝 雅登 3-6 亀井 皓太 (滋：東大津 )

◇4回戦 (準々決勝)

谷口 健人 (4)6-7 飯塚 星也 (滋：東大津 )

※谷口健人 (南陽) は近畿大会Best 8。

○女子シングルス<本戦記録のみ>

出場者：村上らん、藤本萌七未、松本胡桃 (以上山城 )、久保玲奈 (西舞鶴)、樋口南未 (堀川)、浅田亜花音 (久御山)、小田玲麻子 (京教大附属)、芝原和日菜 (南陽)

◇1回戦

小田玲麻子 6-0 阿部 美波 (奈：奈 良)  
 芝原和日菜 W.0. 林 恵 (兵：葺 合)  
 樋口 南未 W.0. 山岡 咲季 (兵：市立西宮)  
 浅田亜花音 6-1 郡 杏樹 (和：星 林)  
 松本 胡桃 W.0. 村上 舞優 (兵：加古川北)

◇2回戦

小田玲麻子 W.0. 稲富 奏崇 (兵：葺 合)  
 芝原和日菜 0-6 上村 倫実 (大：桜 宮)  
 樋口 南未 2-6 迫間 碧 (和：星 林)  
 土屋すみれ 1-6 今井 雪乃 (奈：登美ヶ丘)  
 藤本萌七未 6-4 富田 さや (滋：栗 東)  
 浅田亜花音 W.0. 野田萌々子 (兵：神戸鈴蘭台)  
 松本 胡桃 2-6 渡部 未来 (大：箕 面)  
 久保 玲奈 6-4 熊田あづみ (大：高槻北 )  
 村上 らん 6-0 浅野 一華 (和：海 南)

◇3回戦

小田玲麻子 0-6 風神 真弥 (滋：栗 東)  
 藤本萌七未 6-0 牧野 早莉 (奈：一 条)  
 浅田亜花音 2-6 富岡 真由 (大：池 田)  
 久保 玲奈 2-6 岩野 美玖 (滋：栗 東)  
 村上 らん 6-3 山脇 聖菜 (滋：栗 東)

◇4回戦 (準々決勝)

藤本萌七未 3-6 竹本 早希 (滋：守 山)  
 村上 らん 1-6 岩野 美玖 (滋：栗 東)

※村上らん、藤本萌七未 (以上山城) は近畿大会Best 8

◆近畿私学テニス大会

期日：令和 2年12月

会場：兵庫県神戸総合運動公園

○男子団体<本戦記録のみ>

○女子団体<本戦記録のみ>

○男子シングルス<本戦記録のみ>

○女子シングルス<本戦記録のみ>  
記録アップされず

◆全国私学テニス大会

期日：令和 3年3月

会場：兵庫県神戸総合運動公園

○男子団体<本戦記録のみ>

○女子団体<本戦記録のみ>

○男子シングルス<本戦記録のみ>

○女子シングルス<本戦記録のみ>  
記録アップされず

◆全国選抜高等学校テニス大会 (速報)

期日：令和 3年3月20日~3月25日

会場：福岡県福岡市博多の森テニス競技場、他

○男子団体の部

出場校：東山、

◇2回戦

|     |            |     |                 |
|-----|------------|-----|-----------------|
|     | <u>東 山</u> | 3-2 | <u>海 星</u> (長崎) |
| S 1 | 井戸 勇吾      | 6-3 | 今里 翔吾           |
| D 1 | 内山・山門      | 5-7 | 竹廣・荒木           |
| S 2 | 三和 遥人      | 6-3 | 鳥井 俊作           |
| D 2 | 西田・中井      | 4-6 | 田志・内田           |
| S 3 | 岸井 颯汰      | 6-4 | 田中 陸翔           |

◇3回戦

|     |            |     |                    |
|-----|------------|-----|--------------------|
|     | <u>東 山</u> | 2-3 | <u>湘南工大附</u> (神奈川) |
| S 1 | 井戸 勇吾      | 0-8 | 田中 佑               |
| D 1 | 内山・山門      | 7-9 | 北牧・関口              |
| S 2 | 三和 遥人      | 8-3 | 山田 雅貴              |
| D 2 | 西田・中井      | 8-4 | 笹元・正木              |
| S 3 | 岸井 颯汰      | 6-8 | 賀川 嵩介              |

○女子団体の部

出場校：京都外大西

◇1回戦

|     |              |     |                  |
|-----|--------------|-----|------------------|
|     | <u>京都外大西</u> | 5-0 | <u>山陽学院</u> (山口) |
| S 1 | 繁益 春音        | 6-2 | 河野 彩奈            |
| D 1 | 川口・杉本南       | 7-5 | 大高・吉原            |
| S 2 | 久保 まこ        | 6-4 | 片山 皓             |
| D 2 | 青木・杉本美       | 6-4 | 森 ・井上            |
| S 3 | 松山 典加        | 6-0 | 金光 智慧            |

◇1回戦

|     |              |     |                  |
|-----|--------------|-----|------------------|
|     | <u>京都外大西</u> | 1-4 | <u>松商学園</u> (長野) |
| S 1 | 繁益 春音        | 2-6 | 中山 友里            |
| D 1 | 青木・杉本南       | 1-6 | 小林・渡邊            |
| S 2 | 久保 まこ        | 4-6 | 砂田 末樹            |
| D 2 | 川口・杉本美       | 6-0 | 金子・山崎            |
| S 3 | 松山 典加        | 2-6 | 小坂 仁夢            |

○男子個人の部 (フィードインコンソレーション)

◇本戦2回戦

井戸 勇吾 4-6 蔵田 大洋 (島：広島国際院)

○女子個人の部（フィードインコンソレーション）

◇予選1回戦

繁益 春音 3-8 奥野 柚来 (娘: 奈良育英)