

テニス専門部

委員長 脇田 一郎

京都府立 北稜 高等学校

[総評]

本年度は新型コロナウイルス感染症が5月のゴールデンウィーク明けに第5類に再分類されたことを受け、4月下旬から始まる全国総体予選は顧問会議で協議の上、下記のような移行措置を順次行い、大会を実施した。夏の大会からはコロナ前の形式にほぼ戻して大会実施をしてきたが、顧問会議での協議の結果、一部コロナ禍で実施していた分割エントリー等は残した。状況が変わる中、なんとか主催大会はすべて修了することができた。

本年度専門部運営において特筆すべきことに関しては、ポイント制度を一部改正して、本戦のダイレクトインの数を従来のシード数の半数から最大シード数と同数になる数まで増やしたことである。部員が減少し、大会参加本数が昨年度に比べ、SD総数で年間300本近く減少し、予選1ブロックあたりの人数が減ってきたための対応である。また全国高体連テニス部より、男女各700円の加盟登録費が新設されたことも大きな変化である。今年度は参加本数が大幅に減ったため財政的には厳しい状況になったが、京都府の加盟登録費は据え置いたままで対応した。

毎年いろいろな問題点が発生する中で、本年度も現行の規定・制度に基づいて、1年間の試合や会議を無事に消化でき、一定の競技の成果がでているのも各校顧問の先生方や常任委員一同の絶大なご協力のおかげであり、皆様に感謝を述べたい。財政の問題など、課題点はまだまだいろいろと残っているが、今後も今まで以上に専門部加盟校の顧問の先生方としっかり協議・検討を重ねて、よりよい大会運営・専門部運営をしていけるようにしていきたい。

今年度の特筆すべき戦績は、新井愛梨（同志社国際）が全国高等学校総合体育大会の個人戦女子シングルスで準優勝を勝ち取ったことであろう。昨年度までも京都府の中心選手の1人ではあったが、今までの努力が実を結び、最終学年の3年生で一気に開花した。近畿選抜のシングルスでの準優勝を皮切りに、関西ジュニア18歳以下シングルスで準優勝をあげ、令和5年度全国高体連テニス部の全国ランキングで3位になった。同校の畠凜花と組んだダブルスにおいても、近畿選抜で準優勝、関西ジュニア18歳以下で優勝、全日本ジュニア18歳以下でベスト4に入る等、近畿や全国においても素晴らしい戦績を残した。男子においては、崎山耀登（東山）が全国総体のシングルスでベスト8に入り、JOC全国大会（全日本室内選抜大会）で全国第5位を勝ち取り、全国高体連テニス部ランキングで第6位に入った。また、今西珀人（京都外大西）は3月に行われた全国選抜大会個人戦において、強豪を打ち破り見事全国大会第5位（ベスト6）も特筆できる戦績である。

他にも、崎山を擁する東山高校は、近畿選抜で準優勝、全国選抜近畿予選では優勝を勝ち取った。また、国体では崎山と今西が出場した男子では第6位に入賞している。ジュニア大会では、関西ジュニア16歳以下において、シングルスで崎山耀登（東山）が第3位、崎山・額田（東山）が第3位、江馬・奥村（京都外大西）が第3位に入賞している。

例年上部大会で毎年素晴らしい戦績を残しており、上記は京都府のレベルアップを如実に表す戦績であり、後輩の選手諸君もこれらの素晴らしい戦績に続けるように、それぞれが切磋琢磨して競い合って、京都府のレベルアップにつなげてほしい。

次に学校対抗戦の一年を振り返ってみる。全国総体では男子が東山、女子が同志社国際が優勝し、全国総体への出場を決めた。全国選抜予選では男子は東山が優勝し、2位が同志社国際、女子は京都外大西が優勝し、同志社国際が2位となり、男子の東山が優勝で、同志社国際が4位、女子の京都外大西が4位、同志社国際が6位となり、4校が全国選抜への出場を勝ち取った。

個人戦を振り返ると、前半戦は、男子は2年生の崎山（東山）、3年生の篠田（東山）、今西（京都外大西）が全国総体の切符を手にした。女子は畠、新井の同志社国際3年生に、2年生の江馬（京都外大西）が全国総体の出場権を獲得した。ダブルスでは男子は崎山・額田（東山）、女子は新井・畠（同志社国際）と江馬・奥村（京都外大西）が全国総体の出場権を獲得した。1・2年生になった近畿大会京都府予選以降の試合では、男子では崎山などを中心とした東山勢に、今西らの京都外大西勢、杉本らの同志社国際勢が群雄割拠している。女子は、江馬などの京都外大西勢、新田などの同志社国際勢、谷川などの京都両洋勢がしのぎを削っていた。来年度も新入生を迎えて、どの選手が京都府の代表を勝ち取るのか楽しみである。

近畿のレベルは、例年の全国総体や全国選抜が示すように非常に高いので、京都府の代表になることだけにこだわらず近畿で勝ち続けられる力を磨けば、全国での活躍は約束されたものである。来年度にむけて、男女ともお互いに切磋琢磨しながら京都府をもちあげ、自らを鍛え、京都府の代表としての活躍を期待したい。

来年度も各加盟校の顧問のご協力のもと、専門部が発展しますようご支援・ご協力をお願いしたい。

[全国総体予選での新型コロナウイルス感染症の移行措置]

△4月当初より

部員・保護者の観戦や応援の解禁、チェックリストの提出不要、マスクの着用は任意、クラブハウスの利用は施設の指示に従う、スコアボードの両者使用の解禁、握手やハイタッチ等は個人の判断、

△全国総体予選（4月下旬～5月）時

諸注意や開会式・表彰式は簡素化のまま、本戦ドロー抽選は代理抽選のまま、消毒グッズの設置、予選本戦の分割集合は継続

△6月以降

すべて従来の形に戻すが、予選の分割集合のみ継続以上が、本年度実施した移行措置である。

[大会記録]

■令和4～令和5年度京都府高等学校テニスランキング

<令和4年8月近畿大会予選～令和5年5月全国総体予選の試合結果<試合年度で算出>による>

○男子シングルス

- 1位 崎山 耀登（東山）
- 2位 友成 悠生（東山）
- 3位 今西 珀人（京都外大西）
- 4位 篠田 晃希（東山）
- 5位 向井 大和（同志社国際）
- 6位 田崎 空（京都外大西）

- 7位 額田 賢和 (東山)
- 8位 杉本 裕基 (京都外大西)
- 9位 太田 健吾 (同志社国際)
- 10位 篠田 拳汰 (東山)

○男子ダブルス

- 1位 篠田 晃希 (東山)
- 2位 今西 珀人 (京都外大西)
- 3位 崎山 耀登 (東山)
- 4位 友成 悠生 (東山)
- 5位 杉本 裕基 (京都外大西)
- 6位 亥野 颯人 (京都外大西)
- 7位 額田 賢和 (東山)
- 8位 岩田 昊空 (東山)
- 9位 内門 陽太郎 (京都外大西)
- 10位 中村 龍太郎 (東山)

○女子シングルス

- 1位 新井 愛梨 (同志社国際)
- 2位 睨 凜花 (同志社国際)
- 3位 江馬 心美 (京都外大西)
- 4位 鳥羽 ひより (京都外大西)
- 5位 奥村 歩の美 (京都外大西)
- 6位 彌榮 優月 (京都外大西)
- 7位 大塚 梢夏 (京都外大西)
- 8位 藤田 佳乃 (同志社国際)
- 9位 石原 舞 (同志社)
- 10位 吉崎 風華 (京都両洋)

○女子ダブルス

- 1位 睨 凜花 (同志社国際)
- 2位 新井 愛梨 (同志社国際)
- 3位 彌榮 優月 (京都外大西)
- 4位 鳥羽 ひより (京都外大西)
- 5位 石原 舞 (同志社)
- 同 森村 瑠菜 (同志社)
- 7位 奥村 歩の美 (京都外大西)
- 8位 大塚 梢夏 (京都外大西)
- 9位 市川 愛 (京都外大西)
- 10位 藤田 佳乃 (同志社国際)

■令和5年度全国高等学校テニス順位
(令和5年度全国高等学校体育連盟公認)

○男子シングルス

- 6位 崎山 耀登 (東山)

○男子ダブルス

該当者なし

○女子シングルス

- 3位 新井 愛梨 (同志社国際)

○女子ダブルス

該当者なし

■全国高等学校総合体育大会個人の部京都府予選
期日：令和 5年4月23日～5月5日(6日)

会場：太陽か丘・向島西テニスコート他

○男子シングルス (Best 16以上を掲載)

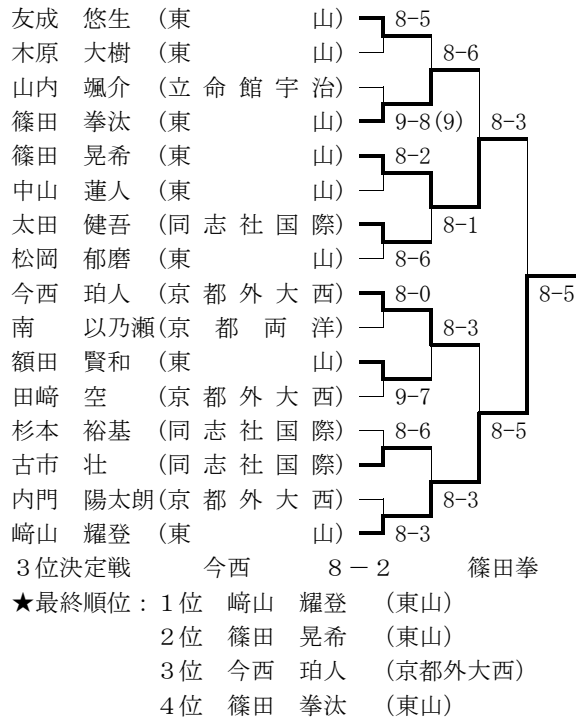

※1～3位の崎山耀登、篠田晃希(以上東山)、今西珀人(京都外大西)の3名が全国総体に出場。

○男子ダブルス (Best 8以上を掲載)

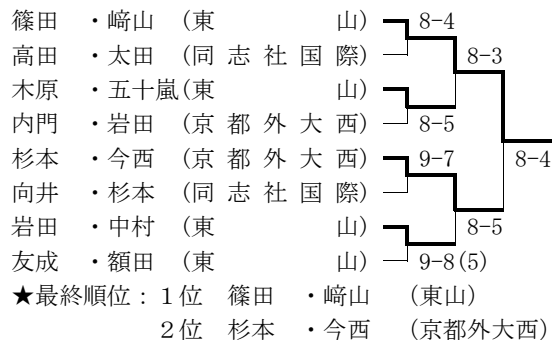

※1位の篠田・崎山(東山)が全国総体に出場。

○女子シングルス (Best 16以上を掲載)

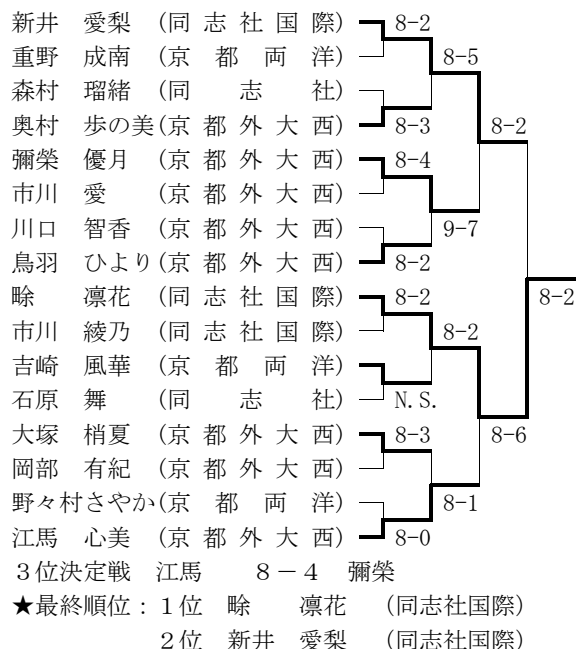

3位 江馬 心美 (京都外大西)

4位 彌榮 優月 (京都外大西)

※1～3位の畠凜花、新井愛梨(以上同志社国際)、江馬心美(京都外大西)の3名が全国総体に出場。

○女子ダブルス (Best 8 以上を掲載)



3位決定戦 奥村・江馬 8-2 石原・森村

2位決定戦 奥村・江馬 8-4 奥村・江馬

★最終順位：1位 畠・新井 (同志社国際)

2位 奥村・江馬 (京都外大西)

※1～2位の畠・新井(同志社国際)、奥村・江馬(京都外大西)の2組が全国総体に出場

■京都高等学校総合体育大会テニス競技兼全国高等学校総合体育大会団体の部京都市部・両丹支部予選

期日：令和 5年5月13日～5月14日(20日)

会場：太陽か丘・向島西テニスコート他

○男子

Aブロック 優勝：東山 2位：堀川

3位：久御山、城南菱創

Bブロック 優勝：京都外大西 2位：同志社

3位：京教大附属、鳥羽

Cブロック 優勝：京都両洋 2位：向陽

3位：南陽、桃山

Dブロック 優勝：同志社国際 2位：立命館宇治

3位：京先端科学大附属、洛南

両丹ブロック 優勝：京都共栄

○女子

Aブロック 優勝：京都外大西 2位：立命館宇治

3位：洛西、久御山

Bブロック 優勝：同志社国際 2位：同志社女子

3位：桃山、西京

Cブロック 優勝：同志社 2位：京都橘

3位：山城、城南菱創

Dブロック 優勝：京都両洋 2位：南陽

3位：大谷、紫野

両丹ブロック 優勝：京都共栄

■全国高等学校総合体育大会団体の部京都府予選

期日：令和 5年5月21日(27日)

会場：丹波自然運動公園テニスコート

○男子

東山 2-0 京都両洋

B Y E 2-0 京都共栄

同志社国際 2-0 京都外大西

★最終順位：1位 東山

2位 京都外大西

※優勝の東山高校が全国総体に出場。

○女子

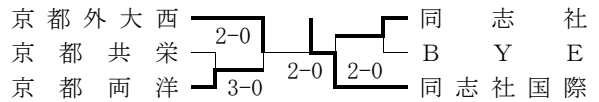

★最終順位：1位 同志社国際

2位 京都外大西

※優勝の同志社国際高校が全国総体に出場。

■近畿高等学校テニス大会京都府予選

期日：令和 5年8月18日～8月24日(25日)

会場：太陽か丘・向島西テニスコート他

○男子シングルス (Best 16 以上を掲載)

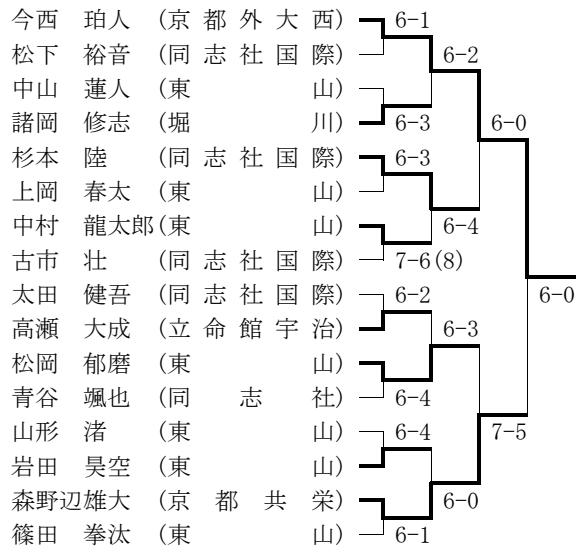

★最終順位：1位 今西 珀人 (京都外大西)

2位 森野辺 雄大 (京都共栄)

3位 杉本 陸 (同志社国際)

松岡 郁磨 (東山)

※全日本ジュニア出場者の崎山耀登と額田賢和(以上東山)と上記のBest 8以上の選手、及び、順位決定戦の結果、Best16から中山蓮人、上岡春太、篠田拳汰(以上東山)、太田健吾、古市壮、松下裕音(以上同志社国際)、青谷颯也(同志社)の合計17名が近畿大会に出場。

○男子ダブルス (Best 8 以上を掲載)

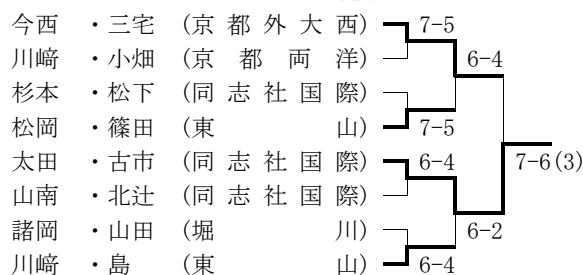

★最終順位：1位 今西・三宅 (京都外大西)

2位 太田・古市 (同志社国際)

※全日本ジュニア出場者の崎山耀登・額田賢和(東山)と上記のBest 4以上の組、及び、順位決定戦の結果、Best 8から川崎・小畑(京都両洋)、諸岡・山田(堀川)、山南・北辻(同志社国際)の合計8組が近畿大会に出場。

○女子シングルス (Best 1 6 以上を掲載)

江馬 心美 (京 都 外 大 西)	6-0	
岡田 莉奈 (京 都 両 洋)	6-1	
師田 有琳 (立 命 館 宇 治)		
秋山 結香 (京 都 外 大 西)	6-2	6-3
川口 智香 (京 都 外 大 西)	6-1	
水道 若菜 (京 都 外 大 西)		
見山 心香 (同 志 社 国 際)	6-4	
谷川 琴音 (京 都 両 洋)	7-5	
新田 梨琴 (同 志 社 国 際)	6-1	6-1
山名 凜里 (京 都 両 洋)	6-0	
大村 望友 (京 都 外 大 西)		
住屋 ちひろ (京 都 両 洋)	6-0	
溝川 愛 (京 都 両 洋)	6-2	7-6 (2)
川野 真凜 (同 志 社 国 際)		
東浦 彩瑛 (同 志 社)	6-3	
岡部 有紀 (京 都 外 大 西)	6-1	

★最終順位：1位 江馬 心美 (京都外大西)
2位 岡部 有紀 (京都外大西)
3位 谷川 琴音 (京都両洋)
新田 梨琴 (同志社国際)

3位 東山 (京都)
同 同志社国際 (京都)

○女子団体 (本戦ドローのみ掲載)

同 志 社 香 里 (大 阪)	2-1	
近 大 和 歌 山 (和 歌 山)	2-1	
雲 雀 丘 学 園 (兵 庫)		
京 都 外 大 西 (京 都)	2-1	2-0
同 志 社 (京 都)	2-1	
奈 良 学 園 (奈 良)		
京 都 両 洋 (京 都)	2-1	
東 大 津 (滋 賀)	3-0	
京 都 橘 (京 都)	3-0	2-0
神 戸 野 田 (兵 庫)	2-0	
山 城 (京 都)		
開 智 (和 歌 山)	2-1	
同 志 社 国 際 (京 都)	2-1	2-0
城 南 学 園 (大 阪)		
近 江 ・ 藤 所 ・ 栗 東 (滋 賀)	2-0	
奈 良 育 英 (奈 良)	3-0	

3位決定戦 京都外大西 2-0 神戸野田
★最終順位：1位 奈良育英 (奈良)
2位 京都両洋 (京都)
3位 京都外大西 (京)
4位 神戸野田 (兵庫)

○女子ダブルス (Best 8 以上を掲載)

井上 ・ 谷川 (京 都 両 洋)	6-3	
上岡 ・ 大村 (京 都 外 大 西)	7-6 (3)	
中筋 ・ 西嶋 (同 志 社)		
川野 ・ 新田 (同 志 社 国 際)	6-2	
溝川 ・ 森下 (京 都 両 洋)	6-3	6-2
藤田 ・ 河野 (同 志 社 女 子)		
岡部 ・ 秋山 (京 都 外 大 西)	6-4	
江馬 ・ 川口 (京 都 外 大 西)	6-3	

★最終順位：1位 江馬 ・ 川口 (京都外大西)
2位 井上 ・ 谷川 (京都両洋)

■令和 5年度京都招待テニス選手権

期日：令和 5年12月16日～12月17日
会場：太陽か丘テニスコート

○男子団体 (本戦ドローのみ掲載)

奈 良 育 英 (奈 良)	3-0	
向 陽 (京 都)	2-0	
同 志 社 国 際 (京 都)		
光 泉 カトリック (滋 賀)	2-1	2-1
初 芝 橋 本 (和 歌 山)	3-0	
立 命 館 宇 治 (京 都)		
関 西 学 院 (兵 庫)	2-0	
大 阪 国 際 (大 阪)	2-1	
奈 良 登 美 (奈 良)	2-1	2-1
京 都 共 栄 学 園 (京 都)	2-1	
清 風 (大 阪)		
京 都 両 洋 (京 都)	3-0	
東 山 (京 都)	3-0	2-0
甲 南 (兵 庫)		
東 大 津 ・ 藤 所 ・ 守 山 北 (滋 賀)	2-0	
近 大 和 歌 山 (和 歌 山)	3-0	

3位決定戦 東山 2-0 同志社国際
★最終順位：1位 関西学院 (兵)
2位 清風 (大)

○男子シングルス (Best 8 以上を掲載)

土 谷 星 (大：大 阪 国 際)	6-1	
西 村 匠 翔 (兵：甲 南)	6-1	
小 夏 秀 太 (兵：関 西 学 院)		
今 西 珀 人 (京：京 都 外 大 西)	7-5	
西 山 蒼 司 (大：大 阪 国 際)	6-2	6-4
井 関 勝 之 成 (京：東 山)		
立 花 大 和 (大：清 風)	6-1	
森 野 辺 雄 大 (京：京 都 共 栄)	6-2	

3位決定戦 土谷(大) W. O. 西山(大)
★最終順位：1位 今西 珀人 (京：京都外大西)
2位 立花 大和 (大：清風)
3位 土谷 星 (大：大阪国際)
4位 西山 蒼司 (大：大阪国際)

○男子ダブルス (Best 4 以上を掲載)

高 橋 ・ 猿 田 (滋：光 泉 カトリック)	6-3	
中 山 ・ 松 岡 (京：東 山)	6-3	
木 崎 ・ 宮 崎 (大：大 阪 国 際)		
太 田 ・ 古 市 (京：同 志 社 国 際)	7-5	

3位決定戦 太田・古市(京)7-6(3)高橋・猿田(滋)
★最終順位：1位 中山・松岡 (京：東山)
2位 木崎・宮崎 (大：大阪国際)

○女子シングルス (Best 8 以上を掲載)

上 野 未 奈 (大：同 志 社 香 里)	6-1	
師 田 有 琳 (京：立 命 館 宇 治)	6-2	
谷 川 琴 音 (京：京 都 両 洋)		
田 中 満 里 菜 (和：近 大 和 歌 山)	6-4	
溝 川 愛 (京：京 都 両 洋)	6-2	6-1
秋 山 結 香 (京：京 都 外 大 西)		
山 中 柚 季 (京：京 都 共 栄)	6-4	
川 野 真 凜 (京：同 志 社 国 際)	6-2	

3位決定戦 谷川(京) 7-6(2) 川野(京)

- ★最終順位：1位 上野 未奈 (大：同志社香里)
 2位 秋山 結香 (京：京都外大西)
 3位 谷川 琴音 (京：京都両洋)
 同 川野 真凜 (京：同志社国際)

- Cブロック 1位：夜久 かのん (山城)
 2位：阪口 紗也子 (洛西)
 Dブロック 1位：高橋 瑠五 (菟道)
 2位：森田 侑芭 (山城)
 Aブロック決勝 藤本 6-2 内海
 Bブロック決勝 熊谷 6-0 古川
 Cブロック決勝 夜久 6-0 阪口
 Dブロック決勝 高橋 6-3 森田

○女子ダブルス (Best 4 以上を掲載)

- 新田・見山 (京：同志社国際) — 6-2
 古川・春名 (大：城南学園) — 6-3
 中筋・西嶋 (京：同志社) —
 夜久・内海 (京：山城) — 6-2

3位決定戦 新田・見山(京) 6-2 夜久・内海(京)

- ★最終順位：1位 古川・春名 (大：城南学園)
 2位 中筋・西嶋 (京：同志社)

■京都府私立高等学校テニス選手権大会

期日：令和 5年8月27日～9月3日
 会場：太陽か丘テニスコート、他

■京都府公立高等学校テニス選手権大会団体1次予選&個人1次予選

期日：令和 5年7月31日～8月2日
 会場：丹波自然運動公園テニスコート

○男子団体の部1次予選

- Aブロック 1位：向陽 2位：鳥羽
 Bブロック 1位：南陽 2位：堀川
 Cブロック 1位：桃山 2位：城南菱創
 Dブロック 1位：久御山 2位：紫野
 Aブロック決勝 向陽 3-1 鳥羽
 Bブロック決勝 南陽 3-2 堀川
 Cブロック決勝 桃山 4-1 城南菱創
 Dブロック決勝 久御山 4-1 紫野

○女子団体の部1次予選

- Aブロック 1位：山城 2位：洛西
 Bブロック 1位：菟道 2位：久御山
 Cブロック 1位：南陽 2位：東宇治
 Dブロック 1位：城南菱創 2位：堀川
 Aブロック決勝 山城 5-0 洛西
 Bブロック決勝 菟道 3-2 久御山
 Cブロック決勝 南陽 4-1 東宇治
 Dブロック決勝 城南菱創 3-2 堀川

○男子個人の部

- Aブロック 1位：諸岡 修志 (堀川)
 2位：岸上 裕紀 (京都工学院)
 Bブロック 1位：和田 壮太 (向陽)
 2位：西田 隆 (向陽)
 Cブロック 1位：大河 偉大 (京教大附属)
 2位：山田 智陽 (堀川)
 Dブロック 1位：城戸 風都 (桃山)
 2位：山本 壱真 (洛西)
 Aブロック決勝 諸岡 6-2 岸上
 Bブロック決勝 和田 7-6(5) 西田
 Cブロック決勝 大河 6-0 山田
 Dブロック決勝 城戸 6-1 山本

○女子個人の部

- Aブロック 1位：藤本 彩実叶 (山城)
 2位：内海 紗希 (山城)
 Bブロック 1位：熊谷 咲枝 (堀川)
 2位：古川 颯天 (南陽)

○男子の部

- 決勝 : 東山 2-1 同志社国際
 2-3位決定: 同志社国際 対戦済 立命館宇治
 3-4位決定: 立命館宇治 2-1 京都共栄
 準決勝 : 東山 2-0 打切 京都共栄
 同志社国際 2-0 打切 立命館宇治
 最終順位 1位：東山
 2位：同志社国際
 3位：立命館宇治
 4位：京都共栄

※1～2位の東山高校、同志社国際高校の2校が近畿私学高校テニス大会に出場。

○女子の部

- 決勝 : 京都両洋 2-1 京都外大西
 2-3位決定: 京都外大西 対戦済 同志社国際
 3-4位決定: 同志社国際 2-0 打切 立命館宇治
 準決勝 : 京都外大西 2-0 打切 同志社国際
 京都両洋 2-0 打切 立命館宇治
 最終順位 1位：京都両洋
 2位：京都外大西
 3位：同志社国際
 4位：立命館宇治

※1～2位の京都両洋高校、京都外大西高校の2校が近畿私学高校テニス大会に出場。

○男子チャレンジ大会

- 優勝 : 東山A
 2位 : 東山B
 決勝 : 東山A 2-1 東山B
 準決勝 : 東山A 3-0 同志社
 東山B 2-0 打切 同志社国際

○女子チャレンジ大会

- 優勝 : 京都外大西
 2位 : 京都両洋
 決勝 : 京都外大西 3-0 京都両洋
 準決勝 : 京都外大西 2-0 打切 同女A
 京都両洋 2-0 打切 同志社

■京都府公立高等学校テニス選手権大会団体2次予選

期日：令和 5年11月4日(5日)
 会場：久御山高校テニスコート、向島テニスコート

○男子団体の部 2次予選

優勝 : 向陽
 2位 : 久御山
 3位 : 桃山
 4位 : 南陽

決勝 : 向陽 3-1 打切 桃山
 2-3位決定: 久御山 3-2 桃山
 3-4位決定: 久御山 3-0 打切 南陽
 準決勝 : 向陽 3-2 久御山
 桃山 3-1 打切 南陽

※1~2位の向陽高校、久御山高校の2校が近畿公立高校テニス大会に出場。

○女子団体の部 2次予選

優勝 : 山城
 2位 : 南陽
 3位 : 菟道
 4位 : 城南菱創

決勝 : 山城 3-0 打切 菟道
 2-3位決定: 南陽 3-2 菟道
 3-4位決定: 南陽 3-1 打切 城南菱創
 準決勝 : 山城 3-0 打切 南陽
 菟道 3-0 打切 城南菱創

※1~2位の山城高校、南陽高校の2校が近畿公立高校テニス大会に出場。

◆京都府公立高等学校テニス選手権大会個人2次予選

期日: 令和 5年10月29日 (11/5)
 会場: 男女それぞれ高校選手権の本戦会場にて

○男子個人戦2次予選

優勝 : 諸岡 修志 (堀川)
 2位 : 和田 壮太 (向陽)
 3位 : 大河 倅大 (京教大附属)
 4位 : 城戸 風都 (桃山)

決勝 : 諸岡 6-2 和田
 3-4位決定: 大河 6-3 城戸
 準決勝 : 諸岡 6-1 城戸
 和田 6-4 大河

※1~3位の諸岡修志(堀川)、和田壮太(向陽)、大河倅大(京教大附属)の3名は近畿公立個人戦に出場。

○女子個人戦2次予選

優勝 : 熊谷 咲枝 (堀川)
 2位 : 藤本 彩実叶 (山城)
 3位 : 夜久 かのん (山城)
 4位 : 高橋 瑠五 (菟道)

決勝 : 熊谷 6-3 藤本
 3-4位決定: 夜久 6-4 高橋
 準決勝 : 藤本 6-3 高橋
 熊谷 6-4 夜久

※1~3位の熊谷咲枝(堀川)、藤本彩実叶、夜久かのん(以上山城)の3名は近畿公立個人戦に出場。

◆国民体育大会京都府第一次選考会

兼京都ジュニアテニス選手権大会
 期日: 令和 5年3月25日~4月1日 (2日)

会場: 太陽か丘テニスコート他

○男子シングルス18歳以下の部

優勝 : 今西 珀人 (京都外大西)
 準優勝: 友成 悠生 (東山)
 3位 : 杉本 裕基 (京都外大西)
 田崎 空 (京都外大西)
 Best 8 : 篠田 晃希 (東山)
 向井 大和 (同志社国際)
 杉本 陸 (同志社国際)
 山内 颯介 (立命館宇治)

決勝 : 今西 2 (7-6)3、6-3) 0 友成
 準決勝: 友成 2 (6-2, 6-1) 0 杉本裕
 今西 2 (6-1, 6-4) 0 田崎
 Q F : 杉本裕 8-2 篠田
 友成 8-3 向井
 今西 8-1 杉本陸
 田崎 6-3 RET 山内

○男子シングルス16歳以下の部

優勝 : 崎山 耀登 (東山)
 準優勝: 額田 賢和 (東山)
 3位 : 古市 壮 (同志社国際)
 篠田 拳汰 (東山)

決勝 : 崎山 8-2 額田
 準決勝: 崎山 8-2 古市
 額田 8-3 篠田

※18歳以下の優勝・準優勝・Best 4と16歳以下の優勝・準優勝の戦績を残した高校生、及び中学3年生は国体の最終選考会へ出場。

○女子シングルス18歳以下の部

優勝 : 新井 愛梨 (同志社国際)
 準優勝: 江馬 心美 (京都外大西)
 3位 : 鳥羽 ひより (京都外大西)
 石原 舞 (同志社)
 Best 8 : 彌榮 優月 (京都外大西)
 奥村 歩の美 (京都外大西)
 市川 愛 (京都外大西)
 畠 凜花 (同志社国際)

決勝 : 新井 2 (6-4, 6-4) 0 江馬
 準決勝: 新井 2 (6-2, 6-0) 0 鳥羽
 江馬 2 (6-1, 6-3) 0 石原
 Q F : 新井 8-6 彌榮
 鳥羽 6-3 RET 奥村
 江馬 8-0 市川
 石原 8-3 畠

○女子シングルス16歳以下の部

優勝 : 成澤 寿珠 (湯山TS)
 準優勝: 岡部 有紀 (京都外大西)
 3位 : 吉田 理世 (JACテニスパーク炭山)
 芹川 香凜 (パブリック小倉)

決勝 : 成澤 8-4 岡部
 準決勝: 岡部 W. O. 吉田
 成澤 8-2 芹川

※18歳以下の優勝・準優勝・Best 4と16歳以下の優勝・準優勝の戦績を残した高校生、及び中学3年生は国体の最終選考会へ出場。

○男子ダブルス18歳以下の部
 優勝：友成・篠田（東山）
 準優勝：杉本・内門（京都外大西）
 3位：岩田・今西（京都外大西）
 中村・岩田（東山）
 決勝：友成・篠田 2（6-3, 6-2）0 杉本・内門
 準決勝：友成・篠田 8-5 岩田・今西
 杉本・内門 8-6 中村・岩田

○男子ダブルス16歳以下の部
 優勝：額田・崎山（東山）
 準優勝：松岡・篠田（東山）
 決勝：額田・崎山 8-4 松岡・篠田

○女子ダブルス18歳以下の部
 優勝：新井・畠（同志社国際）
 準優勝：彌榮・鳥羽（京都外大西）
 3位：森村・石原（同志社）
 市川・大塚（京都外大西）
 決勝：新井・畠 2（6-1, 6-2）0 彌榮・鳥羽
 準決勝：新井・畠 8-2 森村・石原
 彌榮・鳥羽 9-7 市川・大塚

○女子ダブルス16歳以下の部
 優勝：成澤・芹川（JACテニスパーク炭山・パブリック小倉）
 準優勝：岡部・田附（京都外大西・イヌカSP）
 決勝：成澤・芹川 8-4 岡部・田附

◆国民体育大会京都府最終選考会

期日：令和 5年6月10日～6月11日
 会場：太陽か丘テニスコート

※出場選手は、強化指定選手、第1次予選の京都ジュニアより18歳以下の優勝・準優勝・Best4・16歳以下の優勝・準優勝の高校生・中学3年生、全国高校総体のシングルス出場選手、京都府テニス協会推薦選手が該当

○男子

出場者：崎山耀登、篠田晃希、友成悠生、額田賢和（以上東山）、今西珀人、田崎空、杉本裕基（以上京都外大西）

◆トーナメント

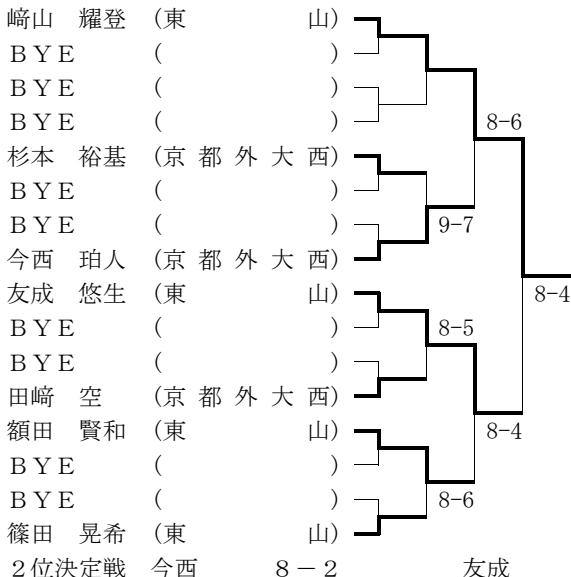

3位決定戦 今西 8-2 額田
 ★最終順位：1位 崎山 耀登（東山）
 2位 今西 珀人（京都外大西）
 3位 友成 悠生（東山）
 4位 額田 賢和（東山）

※1位の崎山耀登（東山）と2位の今西珀人（京都外大西）の2名は京都府代表選手として、国民体育大会に出場。

○女子

出場者：畠凜花（同志社国際）、江馬心美、奥村歩の美、鳥羽ひより、岡部有紀（以上京都外大西）、成澤寿珠（湯山TS）、＜辞退：新井愛梨（同志社国際）、石原舞（同志社）＞

◆トーナメント

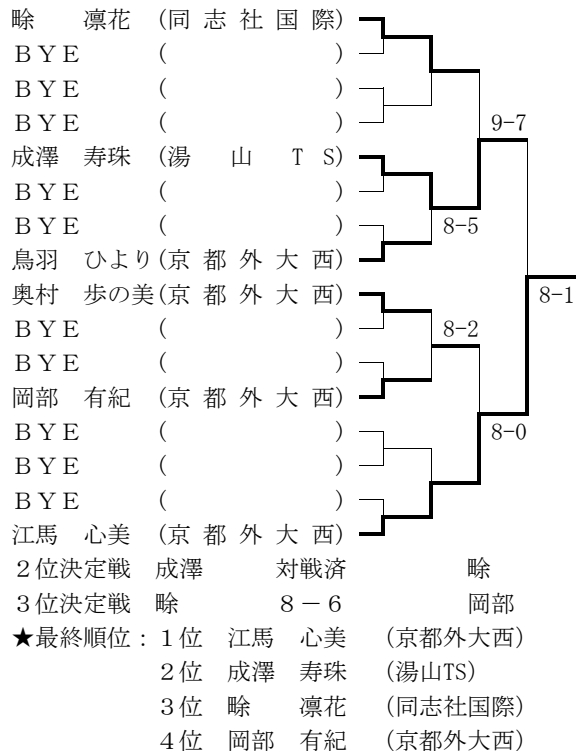

※1位の江馬心美（京都外大西）と2位の成澤寿珠（湯山TS）の2名は京都府代表選手として、国民体育大会に出場。

◆近畿高等学校選抜テニス大会

兼全国総合体育大会近畿地区予選
 期日：令和 5年6月16日～6月18日
 会場：滋賀県長浜市長浜ドーム、長浜市民コート

○男子シングルス

出場者：崎山耀登、篠田晃希（以上東山）、今西珀人（京都外大西）

◇1回戦

今西 珀人 8-5 犬塚 隆介（大：清風南海）
 篠田 晃希 8-3 倉下 凜空（大：近大附属）

◇2回戦

崎山 耀登 8-6 窪田 昂史（大：浪速）
 今西 珀人 5-8 若松 泰地（兵：相生学院）
 篠田 晃希 5-8 阪本 日色（兵：相生学院）

◇3回戦

崎山 耀登 3-8 山本 夏生（兵：相生学院）

○男子ダブルス

出場者：篠田・崎山（東山）

◇1回戦

篠田・崎山 8-6 森田・中島（滋：光泉カトリック）

◇2回戦

篠田・崎山 3-8 谷畑・宮崎（兵：相生学院）

○男子団体

出場校：東山

◇1回戦

東山 2-1 浪速（大阪）

D 篠田・友成 9-7 尾谷・吉内

S 1 崎山 耀登 8-4 窪田 昂史

S 2 額田 賢和 3-8 八塚 新平

◇2回戦

東山 2-0 近大附属（大阪）

D 篠田・友成 8-5 黒松・筏

S 1 崎山 耀登 8-3 倉下 凜空

S 2 額田 賢和 5-6打切 福島 正晃

◇3回戦（決勝）

東山 0-2 相生学院（兵庫）

D 篠田・友成 4-8 前田・若松

S 1 崎山 耀登 7-7打切 坂本 日色

S 2 額田 賢和 3-8 山本 夏生

※東山高校は近畿大会準優勝。

○女子シングルス

出場者：畠凜花、新井愛梨（以上同志社国際）、江馬心美（京都外大西）

◇2回戦

畠 凜花 8-1 矢野ひまり（和：慶風）

江馬 心美 6-8 奥谷 梨那（大：城南学園）

新井 愛梨 8-0 新部 実咲（奈：奈良育英）

◇3回戦

畠 凜花 8-5 奥谷 梨那（大：城南学園）

新井 愛梨 8-1 稲場 らん（兵：相生学院）

◇4回戦（準決勝）

新井 愛梨 8-0 畠 凜花（京：同志社国際）

◇5回戦（決勝）

新井 愛梨 5-8 千葉 陽葵（大：大商学園）

※新井愛梨（同志社国際）は近畿大会準優勝。

○女子ダブルス

出場者：畠・新井（同志社国際）、奥村・江馬（京都外大西）

◇2回戦

奥村・江馬 8-4 下野・本田（大：浪速）

畠・新井 9-8(3) 坂井・矢野（和：慶風）

◇3回戦（準決勝）

畠・新井 8-2 奥村・江馬（京：京都外大西）

◇4回戦（決勝）

畠・新井 8-5 里・田島（兵：相生学院）

※畠・新井（同志社国際）は近畿大会優勝。

○女子団体

出場校：同志社国際

◇2回戦

同志社国際 1-2 大商学園（大阪）

D 畠・川野 5-8 上田・荒川

S 1 新井 愛梨 8-5 千葉 陽葵

S 2 新田 梨琴 1-8 後藤 七心

○男子シングルス新人の部<本戦記録のみ>

出場者：篠田拳汰、額田賢和、中山蓮人（以上東山）、古市壮、太田健吾（以上同志社国際）

◇1回戦

古市 壮 6-3 後藤 永嗣（奈：一条）

額田 賢和 (4)6-7 小夏 秀太（兵：関西学院）

中山 蓮人 4-6 堅田 悠生（和：近大和歌山）

太田 健吾 3-6 角尾 柊哉（大：履正社）

◇2回戦

古市 壮 1-6 福島 玄輝（兵：相生学院）

篠田 拳汰 3-6 南野 太輝（大：興国）

○女子シングルス新人の部<本戦記録のみ>

出場者：岡部有紀、川口智香、秋山結香、上岡小春（以上京都外大西）、新田梨琴（同志社国際）

◇1回戦

秋山 結香 6-3 河野 夕輝（奈：奈良育英）

川口 智香 6-4 石井 来倅（兵：園田学園）

上岡 小春 6-2 西平 羽那（和：近大和歌山）

新田 梨琴 2-6 上野 未奈（大：同志社香里）

◇2回戦

秋山 結香 1-6 上田あかり（兵：相生学院）

川口 智香 2-6 新城 心晴（滋：東大津）

岡部 有紀 6-2 荒川 愛子（大：大商学園）

○男子団体Ⅱ部<本戦記録のみ>

出場校：京都外大西

◇1回戦

京都外大西 1-2 興匡（大阪）

D 今西・岩田 6-1 宮内・前

S 1 田崎 空 1-6 南野 太輝

S 2 三宅 和志 3-6 坂本 光音

○女子団体Ⅱ部

出場校：京都外大西

◇1回戦

京都外大西 3-0 加古川北（兵庫）

D 川口・上岡 6-3 北村・鈴木

S 1 江馬 心美 6-0 富田 理心

S 2 岡部 有紀 6-1 木場 美菜未

◇2回戦（準決勝）

京都外大西 0-2 浪速（大阪）

D 川口・秋山 1-6 川上・近藤

S 1 江馬 心美 3-6 下野 滯

S 2 岡部 有紀 3-4打切 落合 萌仁香

◆全国高等学校総合体育大会テニス競技

期日：令和 5年8月1日～8月7日

会場：北海道苫小牧市緑ヶ丘運動公園庭球場、他

○男子団体の部

出場校：東山

◇1回戦

東 山 0-3 東海大菅生 (東京)
 D 篠田・五十嵐 4-8 三村・四方
 S 1 崎山 耀登 6-8 四方 広優
 S 2 友成 悠生 3-8 平田 崇

○男子個人の部シングルス

出場者：崎山耀登、篠田晃希 (以上東山)、今西珀人 (京都外大西)

◇1回戦

篠田 晃希 6-1 佐川 永遠 (兼：霞ヶ浦)
 崎山 耀登 6-1 内田 弘心 (兼：浦和麗明)
 今西 珀人 1-6 水野 惺矢 (兼：四日市工)

◇2回戦

篠田 晃希 1-6 楠 波琉音 (翻：高松北)
 崎山 耀登 7-6(6) 山田 麗生 (兼：松商学園)

◇3回戦

崎山 耀登 8-3 本山 知苑 (兼：四日市工)

◇4回戦

崎山 耀登 8-5 島 笙太 (兼：関 西)

◇5回 (準々決勝)

崎山 耀登 6-8 坂本 日色 (兼：相生学院)

※崎山耀登 (東山) は全国大会ベスト8。

○男子個人の部ダブルス

出場者：篠田・崎山 (東山)

◇1回戦

篠田・崎山 5-7 柳澤・水谷 (兼：浦和学院)

○女子団体の部

出場校：同志社国際

◇1回戦

同志社国際 3-0 寒河江 (山形)
 D 新田・川野 8-0 佐藤・大津
 S 1 睺 凜花 8-6 石澤 萌々子
 S 2 新井 愛梨 8-2 阿部 咲楽

◇2回戦

同志社国際 0-3 法政二 (神奈川)
 D 睺・新田 2-8 松井・石島
 S 1 新井 愛梨 4-8 野口 紗枝
 S 2 市川 綾乃 1-8 白井 日和子

○女子個人の部シングルス

出場者：睺凜花、新井愛梨 (以上同志社国際)、江馬心美 (京都外大西)

◇1回戦

江馬 心美 4-6 二宮 茉莉 (翻：浜松市立)
 新井 愛梨 6-0 堀家 那菜 (翻：坂 出)
 睺 凜花 6-0 名雪 芹 (兼：湘南工大附)

◇2回戦

新井 愛梨 6-1 石川 璃星 (兼：新 田)
 睺 凜花 3-6 渡邊 華凜 (兼：宮崎商)

◇3回戦

新井 愛梨 8-6 小坂 麻陽 (兼：札幌光星)

◇4回戦

新井 愛梨 8-5 稲葉 らん (兼：相生学院)

◇5回戦 (準々決勝)

新井 愛梨 8-2 堀家 那菜 (翻：坂 出)

◇6回戦 (準決勝)

新井 愛梨 8-6 千葉 陽葵 (兼：大商学園)

◇7回戦 (決勝)

新井 愛梨 2-0 小高 未織 (兼：浦和麗明)
 (5-7, 3-6)

※新井愛梨 (同志社国際) は全国大会準優勝。

○女子個人の部ダブルス

出場者：睺・新井 (同志社国際)、奥村・江馬 (京都外大西)

◇1回戦

睺・新井 W. O. 杉山・村山 (兼：県岐阜商)
 奥村・江馬 6-3 大森・水野 (兼：愛知啓成)

◇2回戦

睺・新井 3-6 前田・大脇 (兼：浦和麗明)
 奥村・江馬 6-1 平沼・八重樫 (兼：盛岡第四)

◇3回戦

奥村・江馬 2-8 吉田・瀬戸 (兼：松商学園)

◆国民体育大会近畿地区予選

※今年度は本国体が男女共オープン大会のため、近畿地区予選は実施せず。

◆近畿高等学校テニス大会

期日：令和 5年9月9日～9月11日(12日)
 会場：大阪府マリンテニスパーク北村

○男子シングルス

出場者：崎山耀登、額田賢和、松岡郁磨、岩田昊空、中村龍太郎、篠田拳汰、中山蓮人、上岡春太 (以上東山)、今西珀人 (京都外大西)、杉本陸、太田健吾、古市壮、松下裕音 (以上同志社国際)、森野辺雄大 (京都共栄)、諸岡修志 (堀川)、高瀬太成 (立命館宇治)、青谷颯也 (同志社)

◇1回戦

太田 健吾 6-1 山下 颯太 (和：桐 蔭)
 古市 壮 4-6 立花 大和 (大：清 風)
 上岡 春太 0-6 岡島 昊太 (滋：近 江)
 岩田 昊空 6-2 山羽 輝 (奈：奈良学園)
 高瀬 太成 6-2 伊藤 尊迅 (和：近大和歌山)
 松下 裕音 5-7 上岡 奏登 (奈：西大和学園)
 中山 蓮人 4-6 長谷川新優 (兵：相生学院)
 篠田 拳汰 5-7 武田 勇希 (大：清 風)
 松岡 郁磨 2-6 船川 侑我 (兵：三 田)
 諸岡 修志 4-6 藤野 裕太 (滋：光泉カトリック)
 杉本 陸 4-6 清水端海音 (兵：相生学院)
 中村 龍太郎(5)6-7 尾通 正章 (大：近大附属)
 森野辺 雄大 6-1 宮川 樹 (兵：関西学院)

◇2回戦

太田 健吾 3-6 森田竜ノ介 (滋：光泉カトリック)
 高瀬 太成 3-6 宮崎 颯大 (大：大阪国際)
 崎山 耀登 6-1 中川 凌 (和：初芝橋本)
 今西 珀人 6-3 吉村 潤 (奈：東大寺学園)
 額田 賢和 6-0 河合 良太 (奈：奈良育英)
 青谷 颯也 1-6 津崎 優 (兵：関西学院)
 森野辺 雄大 3-6 若松 泰地 (兵：相生学院)

◇3回戦

崎山 耀登 9-7 木崎 琉士 (大：大阪国際)
 今西 珀人 9-7 寺田 悠斗 (兵：神戸野田)

額田 賢和 0-8 奥出 悠貴 (兵:相生学院)

◇4回戦

崎山 耀登 8-1 藤本 結優 (奈:奈良育英)

今西 珀人 4-8 奥出 悠貴 (兵:相生学院)

◇5回戦 (準々決勝)

崎山 耀登 5-8 奥出 悠貴 (兵:相生学院)

※崎山耀登 (東山) は近畿大会Best 8。

○男子ダブルス

出場者:崎山・額田、松岡・篠田、川崎・島 (以上東山)、今西・三宅 (京都外大西)、川崎・小畑 (京都両洋)、諸岡・山田 (堀川)、山南・北辻 (同志社国際)

◇1回戦

山南・北辻 4-6 古河崎・寺田 (兵:神戸野田)

今西・三宅 6-0 倉田・山羽 (奈:奈良学園)

川崎・小畑 6-3 後藤・高橋 (滋:光泉カトリック)

松岡・篠田 (3)6-7 朝原・小西 (兵:相生学院)

諸岡・山田 1-6 船橋・山本 (滋:光泉カトリック)

川崎・島 4-6 壽賀・立花 (大:清風)

◇2回戦

今西・三宅 W. O. 西山・土谷 (大:大阪国際)

川崎・小畑 2-6 大藪・奥出 (兵:相生学院)

太田・古市 6-4 伊藤・松本 (大:大産大附)

崎山・額田 6-2 堅田・西岡 (和:近大和歌山)

◇3回戦

太田・古市 3-6 朝原・小西 (兵:相生学院)

崎山・額田 4-6 西山・福島 (兵:相生学院)

○女子シングルス

出場者:江馬心美、岡部有紀、川口智香、秋山結香、上岡小春、水道若菜、大村結菜 (以上京都外大西)、新田梨琴、川野真凜、見山心香 (以上同志社国際)、谷川琴音、住家ちひろ、溝川愛、能見紗季 (以上京都両洋)、林田結菜 (同志社)、中村真子 (立命館宇治)、内海紗希 (山城)

◇1回戦

能見 紗季 6-2 中村 天美 (奈:奈良学園)

溝川 愛 6-1 森本 妃南 (和:開智)

川野 真凜 6-4 小川 留奈 (和:近大和歌山)

住家 ちひろ 1-6 宗和 奏 (大:大商学園)

水道 若菜 4-6 木原 彩心 (大:大阪女学院)

中村 真子 0-6 天野 令捺 (兵:相生学院)

川口 智香 6-0 田見 彩葉 (滋:国際情報)

上岡 小春 0-6 長谷川汎奈 (兵:相生学院)

大村 望友 W. O. 岡本向日葵 (奈:奈良育英)

内海 紗希 0-6 富山ひなた (兵:相生学院)

林田 結菜 0-6 高橋 美貴 (兵:神戸野田)

谷川 琴音 6-2 高橋 那恵 (和:和歌山商業)

◇2回戦

岡部 有紀 3-6 下野 滢 (大:浪速)

能見 紗季 2-6 大塚 あや (兵:相生学院)

溝川 愛 1-6 川上 葉奈 (大:浪速)

江馬 心美 6-1 川野 真凜 (京:同志社国際)

見山 心美 6-3 西平 羽那 (和:近大和歌山)

川口 智香 6-1 清水 果音 (大:大商学園)

大村 望友 1-6 後藤 七心 (大:大商学園)

新田 梨琴 6-0 石田 茉千 (奈:奈良登美)

秋山 結香 6-1 津村和果那 (和:近大和歌山)

谷川 琴音 5-7 朝倉 優奈 (兵:相生学院)

◇3回戦

江馬 心美 6-0 川上 葉奈 (大:浪速)

見山 心美 0-6 上田 結生 (大:大商学園)

川口 智香 2-6 稲葉 らん (兵:相生学院)

新田 梨琴 0-6 池戸悠希子 (兵:相生学院)

◇4回戦

江馬 心美 6-4 上田あかり (兵:相生学院)

◇5回戦 (準々決勝)

江馬 心美 (2)6-7 千葉 陽葵 (大:大商学園)

※江馬心美 (京都外大西) は近畿大会Best 8。

○女子ダブルス

出場者:井上・谷川、溝川・森下・住家・野々村 (以上京都両洋)、江馬・川口、水道・上岡 (以上京都外大西) 川野・新田 (同志社国際)、藤本・辻井 (山城)、藤田・河野 (同志社女子)

◇1回戦

住家・野々村 6-0 平松・鈴木 (奈:奈良育英)

藤田・河野 6-1 三岩・法女木 (和:日高)

水道・上岡 0-6 古川・春名 (大:城南学園)

溝川・森下 6-0 森本・山中 (和:開智)

藤本・辻井 0-6 山本・石津 (大:大阪女学院)

川野・新田 6-0 田村・中村 (奈:奈良学園)

◇2回戦

江馬・川口 4-6 大倉・長尾 (大:浪速)

住家・野々村 1-6 石川・稲場 (兵:相生学院)

藤田・河野 0-6 上田・荒川 (大:大商学園)

井上・谷川 6-2 古川・春名 (大:城南学園)

溝川・森下 4-6 河野・田住 (大:大商学園)

川野・新田 3-6 西平・小川 (和:近大和歌山)

◇3回戦

井上・谷川 1-8 川上・落合 (大:浪速)

◆国民体育大会

期日:令和 5年10月8日~10月11日

会場:鹿児島県鹿児島市県立鴨池公園庭球場

○男子

出場者:崎山耀登 (東山)、今西珀人 (京都外大西)

◇2回戦

京都 2-0 岩手

篠田 6-2 金

今西 6-2 畑中

篠田・今西 打切り 金・畑中

◇3回戦

京都 2-0 石川

篠田 6-3 角谷

今西 6-0 宮岸

篠田・今西 打切り 角谷・宮岸

◇4回戦 (準々決勝)

京都 0-2 神奈川

篠田 2-6 石井

今西 5-7 稲木

篠田・今西 打切り 石井・稲木

◇5～8位順決定予備戦

京都	○棄権	愛知
篠田	○棄権	河田
今西	○棄権	稲川
篠田・今西		河田・稲川

◇5～6位順決定

京都	1-2	兵庫
篠田	3-8	逸崎
今西	8-6	小夏
篠田・今西	4-8	逸崎・小夏

◇最終順位

1 神奈川 2 千葉 3 岐阜 4 宮崎 5 兵庫 6 京都 7 大分 8 愛知

※京都府<篠田(東山)・今西(京都外大西)>は全国大会6位。

○女子

出場者：江馬心美(京都外大西)、成澤寿珠(湯山TS)

◇1回戦

京都	2-1	福島
江馬	4-6	志賀
成澤	6-0	中澤
江馬・成澤	6-4	志賀・中澤

◇2回戦

京都	1-2	埼玉
江馬	3-6	小高
成澤	7-6	田中
江馬・成澤	4-6	小高・田中

◇最終順位

1 山口 2 三重 3 沖縄 4 岡山 5 千葉 6 神奈川 7 東京 8 兵庫

◆全国選抜高等学校テニス大会近畿地区予選

期日：令和 5年11月11日～12日<13日>

会場：兵庫県神戸総合運動公園テニスコート

○男子本戦

出場校：東山、同志社国際

相生学院(兵庫)	5-0	
同志社国際(京都)	3-2	3-1
神戸野田(兵庫)	5-0	
膳所(滋賀)	5-0	3-2
浪速(大阪)	5-0	
光泉カトリック(滋賀)	5-0	
東山(京都)	5-0	
初芝橋本(和歌山)	4-1	
奈良育英(奈良)	3-2	3-2
近大和歌山(和歌山)	3-2	
奈良登美(奈良)	5-0	
近大附属(大阪)	5-0	

○男子コンソレーション

同志社国際(京都)	3-2	
奈良育英(奈良)	3-2	3-2
膳所(滋賀)	4-0	3-2
近大和歌山(和歌山)	4-0	
光泉カトリック(滋賀)	3-0	3-0
近大附属(大阪)	3-0	
初芝橋本(和歌山)	3-0	3-0
神戸野田(兵庫)	3-1	
奈良登美(奈良)	3-0	
浪速(大阪)	3-0	

○男子5位決定戦

光泉カトリック(滋賀)	対戦済
浪速(大阪)	

○男子7位決定戦

近大和歌山(和歌山)	3-0
神戸野田(兵庫)	

○男子8位決定戦

奈良育英(奈良)	3-0
膳所(滋賀)	3-1
初芝橋本(和歌山)	3-0
奈良登美(奈良)	3-1
近大和歌山(和歌山)	

○男子最終順位

1位 東山(京) 2位 相生学院(兵)
 3位 近大附属(大) 4位 同志社国際(京)
 5位 光泉カトリック(滋) 6位 浪速(大)
 7位 神戸野田(兵) 8位 奈良育英(奈)

※東山高校は近畿大会優勝。

※1～7位が全国選抜高等学校テニス大会へ出場。
 優勝の東山と4位の京都外大西は全国選抜に出場。

◇京都府対戦記録

◇本戦1回戦

同志社国際	2-3	神戸野田(兵)
S1 杉本 陸	3-6	寺田 悠斗
D1 太田・古市	6-3	北山・川中
S2 松下 裕音	4-6	古河原哲史
D2 北辻・高田	3-6	澤 高田
S3 山南 徹至	6-4	大西 宏治

◇本戦2回戦

東山	5-0	奈良育英(奈)
S1 崎山 耀登	6-1	藤本 結優
D1 松岡・中山	6-2	河合・松浦
S2 額田 賢和	6-0	三谷 海人
D2 篠田・中村	6-1	岩熊・山下
S3 井関 勝之成	6-0	竹島 遼太郎

◇本戦3回戦(準決勝)

東山	3-2	近大附属(大)
S1 崎山 耀登	6-3	福島 正晃
D1 松岡・中山	6-2	黒松・岸井
S2 額田 賢和	3-6	倉下 凜空
D2 篠田・中村	7-6(3)	尾通・高田
S3 井関 勝之成	1-6	筏 優介

◇本戦4回戦(決勝)

	東山	3-2	相生学院(兵)
S1	嶺山 耀登	8-5	若松 泰地
D1	松岡・中山	3-8	小西・朝原
S2	額田 賢和	9-7	奥出 悠貴
D2	篠田・中村	8-6	田中・河中
S3	井関 勝之成	2-8	西山 大和

◇コンソレーション1回戦

	同志社国際	3-2	奈良育英(奈)
S1	杉本 陸	5-7	藤本 結優
D1	太田・古市	6-3	河合・松浦
S2	松下 裕音	4-6	三谷 海人
D2	北辻・高田	3-6	山下・東村
S3	山南 徹至	6-4	岩熊 權叶

◇コンソレーション2回戦

	同志社国際	3-2	近大和歌山(和)
S1	杉本 陸	4-6	堅田 悠生
D1	太田・古市	6-2	高原・西岡
S2	松下 裕音	6-3	木下 拓海
D2	北辻・高田	5-7	伊藤・山門
S3	山南 徹至	6-3	木野 晃誠

◇コンソレーション3回戦

	同志社国際	3-2	光泉カトリック(滋)
S1	杉本 陸	4-6	山本 一徹
D1	太田・古市	7-6(4)	舩橋・中島
S2	松下 裕音	7-6(4)	森田 竜ノ介
D2	高田・池原	1-6	竹下・猿田
S3	山南 徹至	6-3	藤野 裕太

◇3~4位決定戦

	同志社国際	0-3	近大附属(大)
S1	杉本 陸	2-6	福島 正晃
D1	太田・古市	4-5打切	黒松・岸井
S2	松下 裕音	3-6	倉下 凜空介
D2	高田・池原	1-6	尾通・高田
S3	山南 徹至	0-2打切	筏 優介

○女子本戦

出場校：京都外大西、同志社国際

大商学園(大阪)	5-0	
開智(和歌山)	3-2	3-2
奈良学園(奈良)	3-2	
東大津(滋賀)	5-0	
奈良育英(奈良)	5-0	
浪速(大阪)	5-0	3-0
京都外大西(京都)	5-0	
園田学園(兵庫)	3-2	
近大和歌山(和歌山)	3-2	
膳所(滋賀)	5-0	3-0
同志社国際(京都)	5-0	
相生学院(兵庫)	5-0	

○女子コンソレーション

開智(和歌山)	3-0	
近大和歌山(和歌山)	3-2	
東大津(滋賀)	3-0	
同志社国際(京都)	3-1	
浪速(大阪)	3-0	
京都外大西(京都)	3-0	
園田学園(兵庫)	4-0	
奈良学園(奈良)	3-0	
膳所(滋賀)	3-0	
奈良育英(奈良)	3-0	

○女子5位決定戦

同志社国際(京都)	3-0
園田学園(兵庫)	

○女子7~8位決定戦

近大和歌山(和歌山)	3-0
奈良育英(奈良)	

○女子6~7位決定戦

同志社国際(京都)	3-1
奈良育英(奈良)	

○女子9~12位決定戦

開智(和歌山)	3-0
東大津(滋賀)	3-0
奈良学園(奈良)	
膳所(滋賀)	3-2

○女子最終順位

- | | |
|------------|-------------|
| 1位 相生学院(兵) | 2位 大商学園(大) |
| 3位 浪速(大) | 4位 京都外大西(京) |
| 5位 園田学園(兵) | 6位 同志社国際(京) |
| 7位 奈良育英(奈) | 8位 近大和歌山(和) |

※1~6位が全国選抜高等学校テニス大会へ出場。

4位の京都外大西高校、6位の同志社国際は全国選抜に出場。

◇京都府対戦記録

◇本戦1回戦

	同志社国際	5-0	膳所(滋)
S1	新田 梨琴	6-3	新崎 愛実
D1	上里・中西	6-3	赤坂・竹鼻
S2	川野 真凜	6-3	河野 菜帆
D2	森川・時永	6-0	平井・東野
S3	見山 心香	6-0	山下 優

◇本戦2回戦

	京都外大西	5-0	近大和歌山(和)
S1	江馬 心美	6-0	西平 羽那
D1	川口・上岡	7-6(4)	津村・津村
S2	岡部 有紀	7-5	小川 留奈
D2	水道・寺石	6-0	岡・矢熊
S3	秋山 結香	6-0	田中 満里菜
	同志社国際	0-5	相生学院(兵)
S1	新田 梨琴	2-6	朝倉 優奈
D1	上里・中西	0-6	池戸・上田
S2	川野 真凜	2-6	稲場 らん
D2	立住・山口	0-6	本間・蘆田
S3	見山 心香	0-6	石川 颯姫

◇本戦3回戦（準決勝）

	<u>京都外大西</u>	0-3	<u>相生学院</u> (兵)
S 1	岡部 有紀	3-6	朝倉 優奈
D 1	江馬・川口	2-6	池戸・上田
S 2	秋山 結香	2-5打切	稲場 らん
D 2	上岡・寺石	0-6	大塚・長谷川
S 3	水道 若菜	打切り	石川 颯姫

◇コンソレーション1回戦

	<u>同志社国際</u>	3-1	<u>東大津</u> (滋)
S 1	新田 梨琴	6-3	新城 心晴
D 1	上里・中西	3-6	千村・東農
S 2	川野 真凜	6-3	尾崎 優衣
D 2	森川・時永	6-3	野田・徳田
S 3	見山 心香	5-0打切	家光 心咲

◇コンソレーション2回戦

	<u>同志社国際</u>	3-2	<u>近大和歌山</u> (和)
S 1	新田 梨琴	6-3	西平 羽那
D 1	上里・中西	1-6	津村・津村
S 2	川野 真凜	7-5	小川 留奈
D 2	森川・時永	1-6	岡 ・若崎
S 3	見山 心香	6-2	田中 満里菜

◇コンソレーション3回戦

	<u>同志社国際</u>	0-3	<u>浪速</u> (大)
S 1	新田 梨琴	0-6	本田 彩衣
D 1	上里・中西	0-6	川上・長尾
S 2	川野 真凜	2-6	下野 滯
D 2	森川・立住	0-2打切	尾谷・近藤
S 3	見山 心香	0-0打切	落合 萌仁香

	<u>京都外大西</u>	3-0	<u>園田学園</u> (兵)
S 1	江馬 心美	6-3	澤井 恋美
D 1	川口・上岡	6-3	嶋田・渡邊
S 2	岡部 有紀	6-3	石井 来幸
D 2	水道・寺石	0-0打切	尊田・安東
S 3	秋山 結香	打切り	佐々木 彩華

◇3～4位決定戦

	<u>京都外大西</u>	0-3	<u>浪速</u> (大)
S 1	岡部 有紀	2-6	本田 彩衣
D 1	川口・上岡	4-6	川上・長尾
S 2	秋山 結香	1-6	下野 滯
D 2	水道・大村	1-5打切	大倉・尾谷
S 3	寺石 侑加	0-3打切	落合 萌仁香

◇5～6位決定戦

	<u>同志社国際</u>	0-3	<u>園田学園</u> (兵)
S 1	新田 梨琴	4-6	澤井 恋美
D 1	上里・中西	0-6	嶋田・渡邊
S 2	川野 真凜	2-6	石井 来幸
D 2	森川・立住	0-4打切	尊田・安東
S 3	見山 心香	5-0打切	佐々木 彩華

◇6～7位決定戦

	<u>同志社国際</u>	3-1	<u>奈良育英</u> (奈)
S 1	新田 梨琴	6-4	鈴木 さら
D 1	上里・中西	0-6	平松・井村
S 2	川野 真凜	6-1	河野 夕輝
D 2	森川・立住	0-4打切	里路・岡本
S 3	見山 心香	6-0	中島 一那美

◇1回戦

	<u>京都両洋</u>	3-2	<u>西大和学園</u> (奈)
S 1	川崎 駿介	6-3	上岡 奏登
D 1	小畑：大山	6-1	田辺・瀧田
S 2	土江 諒楓	1-6	石津 雄大
D 2	平尾・大嶋	5-7	上野・市川
S 3	森 遼太	6-4	朝生 理貴

	<u>立命館宇治</u>	4-1	<u>開智</u> (和)
S 1	高瀬 大成	6-2	大桑 悠史
D 1	滝下・樽崎	6-1	松本・近藤
S 2	藪田 凌	6-3	信貴 碧
D 2	中島・阪本	6-2	池田・金子
S 3	井上 翼	3-6	北川 達己

◇2回戦

	<u>京都両洋</u>	2-3	<u>長田</u> (兵)
S 1	川崎 駿介	6-4	糸嶺 昊樹
D 1	小畑：大山	6-0	西尾・眞下
S 2	森 遼太	0-6	兒玉 裕太郎
D 2	掛水・大嶋	3-6	笠原・向
S 3	河野 冬磨	4-6	山内 征樹

	<u>立命館宇治</u>	0-5	<u>関西学院</u> (兵)
S 1	高瀬 大成	3-6	宮川 樹
D 1	滝下・樽崎	4-6	津崎・中井
S 2	藪田 凌	2-6	高橋 瞭太
D 2	中島・阪本	4-6	山本・山本
S 3	井上 翼	4-6	久原 庵莉

◇コンソレ1回戦

	<u>立命館宇治</u>	4-0	<u>海南</u> (和)
--	--------------	-----	---------------

◇コンソレ2回戦

	<u>立命館宇治</u>	3-2	<u>須磨学園</u> (兵)
--	--------------	-----	-----------------

○女子団体Ⅱ部

出場校：京都両洋、山城

◇1回戦

	<u>山城</u>	1-4	<u>加古川北</u> (兵)
S 1	夜久 かのん	1-6	北村 把子
D 1	辻井・田中	6-3	河南・原田
S 2	内海 紗希	(6)6-7	木場 美菜未
D 2	森田・桐林	5-7	田島・北畠
S 3	藤本 彩実叶	5-7	坂井 千歩

◇2回戦

	<u>京都両洋</u>	4-1	<u>同志社香里</u> (大)
S 1	谷川 琴音	2-6	上野 未奈
D 1	住家・井上	6-0	山本・藤岡
S 2	溝川 愛	6-0	中尾 里咲
D 2	山名・森下	6-0	米澤・濱中
S 3	岡田 莉奈	6-2	高戸 めぐみ

◇3回戦

	<u>京都両洋</u>	3-0	<u>神戸野田</u> (兵)
S 1	谷川 琴音	6-3	高橋 美貴
D 1	住家・井上	6-3	田路・藤田
S 2	溝川 愛	5-3打切	中島 伊吹
D 2	能見・森下	6-2	信國・中島
S 3	野々村はるか	5-6打切	山下 詩花

○男子団体Ⅱ部（詳細は本戦のみ）

出場校：京都両洋、立命館宇治

◇4回戦

京都両洋 3-0 城南学園 (大)

S1 谷川 琴音 6-3 高村 里彩

D1 住家・井上 5-4打切 古川・春名

S2 溝川 愛 7-5 竹村 あおい

D2 能見・森下 5-5打切 森田・辻本

S3 野々村はるか 6-2 平野 紬

◇コンソレ1回戦

山城 2-3 雲雀丘学園 (兵)

◆MUFJジュニアテニス選手権大会2023京都府予選

期日：令和 5年1月13日～1月21日

会場：太陽か丘テニスコート、他

○男子シングルス

優勝：崎山 耀登 (東山)

準優勝：額田 賢和 (東山)

3位：古市 壮 (同志社国際)

松岡 郁磨 (東山)

○女子シングルス

優勝：吉田 理世 (JACテニspark炭山)

準優勝：江馬 心美 (京都外大西)

3位：畑佐 翠里 (吉野テニス企画)

成澤 寿珠 (吉野テニス企画)

◆京都ウィンタージュニアテニス選手権大会

期日：令和 5年2月3日～2月17日

会場：太陽か丘テニスコート、他

○男子シングルス

優勝：松岡 郁磨 (東山)

準優勝：良田 晋之介 (LYNX)

3位：太田 健吾 (同志社国際)

中村 龍太郎 (東山)

○女子シングルス

優勝：寺石 侑加 (京都外大西)

準優勝：岡田 莉奈 (京都両洋)

3位：上岡 小春 (京都外大西)

河野 真莉奈 (同志社女子)

◆MUFJジュニアテニストーナメント2023

期日：令和 5年4月 4日～4月8日

会場：名古屋市東山公園テニスコート

○男子シングルス (本戦記録のみ)

出場者：崎山耀登 (東山)

◇1回戦

崎山 耀登 2-0 眞田 武 (種：三重GTC)

(6-0, 6-0)

◇2回戦

崎山 耀登 0-2 松村 怜 (詳開：あおやま庭球塾)

(1-6, 2-6)

○女子シングルス (本戦記録のみ)

出場者：江馬心美 (京都外大西)、吉田理世 (JACテニス)

パーク：3回戦敗退)

◇1回戦

江馬 心美 0-2 川崎このは (黥：CSAT)

(6-1, 6-0)

◆京都サマージュニアテニス選手権大会

期日：令和 5年7月21日～7月27日

会場：太陽か丘テニスコート、他

○男子シングルス17歳以下

優勝：崎山 耀登 (東山)

準優勝：今西 珀人 (京都外大西)

3位：松岡 郁磨 (東山)

杉本 陸 (同志社国際)

Best 8：額田 賢和 (東山)

山南 徹至 (同志社国際)

小畑 智瑛 (京都両洋)

川崎 駿介 (京都両洋)

決勝：崎山 8-5 今西

準決勝：崎山 8-5 松岡

今西 8-5 杉本

QF：崎山 6-4 額田

松岡 6-1 山南

杉本 6-0 小畑

今西 6-2 川崎

○男子ダブルス17歳以下

優勝：崎山・額田 (東山)

準優勝：岩田・中村 (東山)

3位：今西・滝下 (京都外大西・立命館宇治)

麻野・田中 (京都共栄)

決勝：崎山・額田 8-3 岩田・中村

準決勝：崎山・額田 8-3 今西・滝下

岩田・中村 8-3 麻野・田中

○女子シングルス17歳以下

優勝：江馬 心美 (京都外大西)

準優勝：秋山 結香 (同志社国際)

3位：谷川 琴音 (京都両洋)

新田 梨琴 (同志社国際)

Best 8：住家 ちひろ (京都両洋)

川口 智香 (京都外大西)

溝川 愛 (京都両洋)

岡部 有紀 (京都外大西)

決勝：江馬 8-2 秋山

準決勝：江馬 8-6 谷川

秋山 8-6 新田

QF：江馬 6-2 住家

谷川 6-3 川口

新田 6-1 溝川

秋山 6-2 岡部

○女子ダブルス17歳以下

優勝：江馬・川口 (京都外大西)

準優勝：住家・野々村 (京都両洋)

3位：川野・新田 (同志社国際)

山田・師田 (立命館宇治)

決勝：江馬・川口 8-2 住家・野々村
準決勝：江馬・川口 8-3 川野・新田
住家・野々村 8-3 山田・師田

畠 凜花 7-9 上野 未奈 (大：同志社香里)
石原 舞 9-8(5) 高橋 美貴 (兵：神戸学院大)
彌榮 優月 8-1 北尾 陽奈 (滋：東大津)
新井 愛梨 8-2 下野 濤 (大：大商学園)

◆関西ジュニアテニス選手権大会

期日：令和 5年7月13日～7月22日<23日>
会場：大阪市うつぼ公園テニスセンター

○男子シングルス18歳以下

出場者：友成悠生、篠田晃希、山形渚 (以上東山)、
杉本陸、向井大和 (以上同志社国際)、杉
本裕基、田崎空、今西珀人 (以上京都外大西
)、諸岡修志 (堀川)、山内颯介 (立命館宇
治)、

◇1回戦

友成 悠生 2-8 山本 夏生 (兵：相生学院)
杉本 陸 1-8 大岡 歩生 (兵：相生学院)
諸岡 修志 3-8 山本 隼也 (和：初芝橋本)
山内 颯介 9-8(5) 井學 知志 (大：興 国)
山形 渚 0-8 栗津 陽太 (奈：ダ竹学園前)
篠田 晃希 8-5 藤野 裕太 (滋：光泉カトリック)
杉本 裕基 3-8 南光 祥大 (大：近大附属)
田崎 空 8-5 上林 群 (奈：エークスタイル)
今西 珀人 8-1 山本 一徹 (滋：光泉カトリック)
向井 大和 8-3 長島 陽来 (兵：TeamNH&E)

◇2回戦

山内 颯介 2-8 瀬戸 歩 (兵：相生学院)
篠田 晃希 4-8 南光 祥大 (大：近大附属)
田崎 空 3-8 前田 透空 (兵：相生学院)
今西 珀人 2-8 福島 正晃 (大：近大附属)
向井 大和 4-8 長田 和音 (兵：相生学院)

○男子ダブルス18歳以下

出場者：友成・篠田、中村・岩田 (以上東山)、岩田
・今西、杉本・内門 (以上京都外大西)、山
内・村上 (立命館宇治・Azure Court)

◇1回戦

村上・山内 5-8 中島・森田 (滋：光泉カトリック)
友成・篠田 9-7 山本・船橋 (滋：光泉カトリック)
岩田・今西 7-9 瀬戸・大岡 (兵：相生学院)
中村・岩田 7-9 大土井・内田 (大：興 国)
杉本・内門 8-4 高橋・藤野 (滋：光泉カトリック)

◇2回戦

友成・篠田 4-8 清水端・大藪 (兵：相生学院)
杉本・内門 1-8 若松・前田 (兵：相生学院)

○女子シングルス18歳以下

出場者：畠凜花、新井愛梨 (以上同志社国際)、江馬
心美、奥村歩の美、大塚梢夏、市川愛、彌榮
優月、鳥羽ひより、川口智香 (以上京都外大
西)、吉崎風華、野々村さやか (以上京都両
洋)、森村瑠菜、石原舞 (以上同志社)、

◇1回戦

鳥羽 ひより 8-2 川口 智香 (京：京都外大西)
吉崎 風華 1-8 山本 輝奈 (大：大阪女学院)
奥村 歩の美 8-0 寺井菜々美 (兵：尼崎稲園)
大塚 梢夏 0-8 野村 美晴 (大：開 明)
市川 愛 9-8(5) 森村 瑠菜 (京：同志社)
江馬 心美 8-0 野々村さやか (京：京都両洋)

◇2回戦

鳥羽 ひより 2-8 里 菜央 (兵：相生学院)
奥村 歩の美 9-7 青戸 葵 (大：大商学園)
市川 愛 0-8 石川 颯姫 (兵：相生学院)
江馬 心美 8-0 鷺見 真菜 (兵：相生学院)
石原 舞 0-8 大山 華歩 (兵：ノア垂水)
彌榮 優月 0-8 岡田 凜 (奈：帝塚山)
新井 愛梨 8-0 嶋田 奈央 (兵：園田学園)

◇3回戦

奥村 歩の美 0-2 小山ほのり (兵：松陰兵庫)
(4-6, 2-6)
江馬 心美 2-1 石川 颯姫 (兵：相生学院)
(6-3, 2-6, 6-1)

新井 愛梨 2-0 池戸悠希子 (兵：相生学院)
(6-0, 6-1)

◇4回戦 (準々決勝)

江馬 心美 0-2 朝倉 優奈 (兵：相生学院)
(3-6, 4-6)

新井 愛梨 2-0 田中 愛美 (大：浪 速)
(6-2, 6-4)

◇5回戦 (準決勝)

新井 愛梨 2-0 朝倉 優奈 (兵：相生学院)
(6-3, 6-3)

◇6回戦 (決勝)

新井 愛梨 2-0 里 菜央 (兵：相生学院)
(7-5, 6-1)

※新井愛梨 (同志社国際) は関西大会優勝。江馬心美
(京都外大西) は関西大会Best 8。

○女子ダブルス18歳以下

出場者：奥村・江馬、彌榮・鳥羽、市川・大塚 (以上
京都外大西)、新井・畠、川野・市川 (以上
同志社国際)、吉崎・野々村 (京都両洋)、
森村・石原 (同志社)、

◇1回戦

奥村・江馬 8-2 渡邊・石井 (兵：園田学園)
森村・石原 9-7 川野・石原 (京：同志社国際)
彌榮・鳥羽 4-8 千葉・河野 (大：大商学園)
市川・大塚 8-3 中原・出路 (滋：栗東・守山)
吉崎・野々村 8-4 榎原・浅野 (兵：雲龍丘学園・啓明学院)
新井・畠 8-0 澤井・嶋田 (兵：園田学園)

◇2回戦

奥村・江馬 8-2 森村・石原 (京：同志社)
市川・大塚 2-8 池戸・朝倉 (兵：相生学院)
吉崎・野々村 3-8 平田・堀内 (和：和歌山ｲﾝﾀﾞ)
新井・畠 8-1 奥谷・永野 (奈：O's)

◇3回戦

奥村・江馬 2-1 福島・上田 (兵：相生学院)
(6-2, 4-6, 10-5)

新井・畠 2-0 平田・堀内 (和：和歌山ｲﾝﾀﾞ)
(6-1, 6-0)

◇4回戦 (準決勝)

奥村・江馬 0-2 池戸・田島 (兵：相生学院)
(3-6, 5-7)

新井・畠 2-0 平田・堀内 (和：和歌山ｲﾝﾀﾞ)
(6-3, 6-1)

◇5回戦(決勝)

新井・畠 2-0 里・田島(兵:相生学院)
(7-5, 3-6, 10-8)

※新井・畠(同志社国際)は関西大会優勝。江馬・奥村(京都外大西)は関西大会Best 4。

○男子シングルス16歳以下

出場者: 崎山耀登、額田賢和、篠田拳汰、井関勝之成(以上東山)、森野辺雄大(京都共栄)、滝下翔太郎(立命館宇治)、古市壮(同志社国際)、青谷颯也(同志社)、名井裕亮(立命館宇治中; 1回戦敗退)、村田羽琉(湯山TS: 1回戦敗退)、

◇1回戦

額田 賢和 8-6 福嶋 結志(兵:相生学院)
森野辺 雄大 4-8 和田 陽向(兵:相生学院)
滝下 翔太郎 7-9 古川 遼(兵:相生学院)
篠田 拳汰 1-8 岡橋 優希(大:コスパかわち)
青谷 颯也 9-7 川島 琉生(滋:パブリックTE)
井関 勝之成 8-4 森 健悟(滋:立命館宇治中)
崎山 耀登 8-0 前山 隼人(奈:奈女大附)
古市 壮 5-8 小西 健生(滋:パブリックTE)

◇2回戦

額田 賢和 0-8 鈴木 琉斗(大:コスパかわち)
青谷 颯也 0-8 土谷 星(大:大阪国際)
井関 勝之成 1-8 小浜守太朗(兵:相生学院)
崎山 耀登 8-0 神原 蒼太(大:星田TC)

◇3回戦

崎山 耀登 2-0 小浜守太朗(兵:相生学院)
(6-4, 7-6(3))

◇4回戦(準々決勝)

崎山 耀登 2-1 西山 大和(兵:相生学院)
(5-7, 6-4, 6-0)

◇5回戦(準決勝)

崎山 耀登 0-2 逸崎 獅王(兵:相生学院)
(2-6, 0-6)

※崎山耀登(東山)は関西大会Best 4。

○男子ダブルス16歳以下

出場者: 崎山・額田、松岡・篠田(以上東山)、古市・村田(同志社国際・湯山TS)、滝下・猿田(立命館宇治・光泉カトリック)、

◇1回戦

古市・村田 8-6 滝下・猿田(京:立命館宇治・光泉カ)
松岡・篠田 3-8 小浜・福島(兵:相生学院)

◇2回戦

崎山・額田 8-3 齋藤・間(大:泉北・清教学園)

◇3回戦

崎山・額田 2-0 西村・福家(兵:甲 南)
(6-0, 6-3)

◇3回戦

崎山・額田 0-2 岡橋・鈴木(大:コスパかわち)
(5-7, 5-7)

※崎山・額田(東山)は関西大会Best 4。

○女子シングルス16歳以下

出場者: 岡部有紀、秋山結香、山本夏菜(以上京都外大西)、新田梨琴、見山心香(以上同志社国際)、溝川愛(京都両洋)、成澤寿珠(湯山TS: 4回戦敗退)、田附理子(イヌカSP京都:

1回戦敗退)、芹川香凜(パブリック小倉: 2回戦敗退)、若園珠季(パブリック宝池: 1回戦敗退)、松田天花(パブリック小倉: 2回戦敗退)、大嶋伶奈(パブリック宝池: 1回戦敗退)、吉田理世(JACテニスパーク炭山: 4回戦敗退) 林優月(湯山TS: 1回戦敗退)

◇1回戦

山本 夏菜 2-8 奥谷 友結(奈:O's)
新田 梨琴 8-2 岡部 有紀(京:京都外大西)
見山 心香 8-5 溝川 愛(京:京都両洋)
秋山 結香 8-3 草山さやか(兵:OTTO TA)

◇2回戦

新田 梨琴 0-8 大塚 あや(兵:相生学院)
見山 心香 3-8 高山知咲希(奈:O's)

○女子ダブルス16歳以下

出場者: 溝川・森下(京都両洋)、岡部・田附(京都外大西・イヌカSP京都)、山本・堀池(京都外大西・京都東山TS)、大嶋・若園(パブリック宝池: 1回戦敗退)、林・清水(湯山TS・TC大原野: 1回戦敗退)、芹川・成澤(パブリック小倉・湯山TS: 3回戦敗退)、

◇1回戦

山本・堀池 0-8 小坂・藤井(奈:LYNX奈良)
岡部・田附 9-8(3) 奥谷・永澤(奈:O's・まほろばTS)
溝川・森下 2-8 芹川・成澤(京:パブリック小倉・湯山TS)

◇2回戦

岡部・田附 8-2 木村・高山(奈:MTP学園・O's)

◆全日本ジュニアテニス選手権大会

期日: 令和 5年8月16日~8月27日<28日>
会場: 大阪市うつぼ公園テニスセンター

○男子シングルス18歳以下

出場者: なし

○男子ダブルス18歳以下

出場者: なし

○女子シングルス18歳以下

出場者: 新井愛梨(同志社国際)、江馬心美、奥村歩の美(以上京都外大西)、

◇1回戦

新井 愛梨 2-0 名雪 芹(關:荏原SSC)
(6-4, 6-2)

奥村 歩の美 0-2 古谷ひなた(關:ITM TEAM)
(3-6, 1-6)

江馬 心美 2-1 渡邊 華凜(九州:宮崎商)
(7-6(6), 4-6, 6-2)

◇2回戦

新井 愛梨 2-0 高山 揺(關:四日市商)
(6-3, 6-1)

江馬 心美 0-2 北原 結乃(關:Team YUKA)
(1-6, 1-6)

◇3回戦

新井 愛梨 0-2 千葉 陽葵(關:大商学園)
(1-6, 1-6)

○女子ダブルス18歳以下

出場者：奥村・江馬（京都外大西）、新井・畠（同志社国際）、

◇1回戦

奥村・江馬 0-2 戸坂・黒瀧（幅：山陽学園）
(3-6, 1-6)

新井・畠 2-0 渡辺・阿部（謙：白鳳女子）
(6-2, 6-1)

◇2回戦

新井・畠 2-1 二宮・藤本（謙：浜松市立）
(3-6, 6-1, 10-8)

◇3回戦

新井・畠 2-0 田島・里（麗：相生学院）
(6-3, 6-2)

◇4回戦（準決勝）

新井・畠 0-2 中島・岸本（幅：岡山学芸館）
(3-6, 4-6)

※新井・畠（同志社国際）は全国大会Best 4。

○男子シングルス16歳以下

出場者：崎山耀登（東山）、

◇1回戦

崎山 耀登 2-0 大嶋 巧翔（幅：岡山理大附）
(7-6(1), 7-6(3))

◇2回戦

崎山 耀登 2-0 米野 俊亮（北信：MAT高崎TC）
(6-4, 6-2)

◇3回戦

崎山 耀登 1-2 逸崎 獅王（麗：相生学院）
(3-6, 6-1, 3-6)

○男子ダブルス16歳以下

出場者：崎山・額田（東山）

◇1回戦

崎山・額田 2-1 佐川・長谷川（謙：あじさい・HK TA）
(2-6, 6-2, 11-9)

◇2回戦

崎山・額田 0-2 加羽澤・鶴狩（九州：柳川）
(0-6, 5-7)

○女子シングルス16歳以下

出場者：吉田理世（JACテニスパーク炭山：1回戦敗退）、
成澤寿珠（湯山TS：1回戦敗退）、

○女子ダブルス16歳以下

出場者：なし

◆JOCジュニアオリンピックカップ関西予選

期日：令和 5年10月21日～22日<23日予備>
会場：大阪府大阪市うつぼテニスセンター

○男子シングルス

出場者：崎山耀登（東山）、今西珀人（京都外大西）

◇1回戦

崎山 耀登 2-1 奥出 悠貴（兵：相生学院）
(8)6-7, 6-4, 10-7)

今西 珀人 2-0 駒田 瑛人（兵：ラボキッズJr）
(6-2, 7-5)

◇2回戦

崎山 耀登 0-2 小夏 秀太（兵：関西学院）
(4-6, 1-6)

今西 珀人 1-2 若松 泰地（兵：相生学院）
(4-6, 6-3, 8-10)

◇3位決定戦

崎山 耀登 5-2RET 今西 珀人（京：京都外大西）
※崎山耀登（東山）と今西珀人（京都外大西）は関西大会Best 4。

○女子シングルス

出場者：江馬心美（京都外大西）、吉田理世（JACテニスパーク炭山：1回戦敗退）

◇1回戦

江馬 心美 1-2 上田 結生（大：大商学園）
(8)6-7, 6-4, 3-10)

◆JOCジュニアオリンピックカップ（全日本室内選抜）

期日：令和 5年11月23日～26日

会場：兵庫県ブルボンビーンズドーム

○男子シングルス

出場者：崎山耀登（東山）

◇予選ラウンド

崎山 耀登 2-0 五十嵐 涼太（仙台育英）
(6-3, 6-2)

崎山 耀登 2-0 水谷 旭陽（四日市工）
(6-4, 7-5)

崎山 耀登 0-2 駒田 瑛人（ラボキッズJr）
(2-6, 4-6)

◇2位トーナメント1回戦

崎山 耀登 2-1 土海 悠太（関西）
(10)6-7, 6-0, 6-2)

◇2位トーナメント2回戦

崎山 耀登 2-0 安東 凱（東京都TA）
(6-3, 6-1)

※崎山耀登（東山）は全国大会第5位。

○女子シングルス

出場者：なし

◆近畿公立学校テニス大会団体戦

期日：令和 6年1月5日～1月6日

会場：大阪府大阪市MTP北村

○男子団体

出場校：向陽、久御山

◇予選ラウンドCブロック1回戦

久 御 山 1-4 天王寺（大阪）

◇予選ラウンドCブロック3-4位決定戦

久 御 山 2-3 奈良（奈良）

※久御山は予選ブロック4位で3-4位トーナメントへ

◇予選ラウンドDブロック1回戦

向 陽 3-2 市立西宮（兵庫）

◇予選ラウンドDブロック2回戦

向 陽 3-1 桐 蔭（和歌山）

※向陽は予選ブロック1位で1-2位トーナメントへ

◇1～2位トーナメント1回戦
向陽 4-1 葺合 (兵庫)
◇1～2位トーナメント2回戦
向陽 0-3 長田 (兵庫)
◇1～2位トーナメント3位決定戦
向陽 2-3 春日丘 (大阪)
◇3～4位トーナメント2回戦
久御山 2-3 海南 (和歌山)

※向陽高校は近畿大会Best 4で西日本公立大会に出場。

○女子団体

出場校：山城、南陽

◇予選ラウンドCブロック1回戦
山城 3-0 一条 (奈良)
◇予選ラウンドCブロック2回戦
山城 5-0 八尾 (大阪)

※山城は予選ブロック1位で1～2位トーナメントへ

◇予選ラウンドDブロック1回戦
南陽 2-3 県立伊丹 (兵庫)
◇予選ラウンドDブロック3～4位決定戦
南陽 1-3 桐蔭 (和歌山)

※南陽は予選ブロック4位で3～4位トーナメントへ

◇1～2位トーナメント1回戦
山城 3-1 兵庫 (兵庫)
◇1～2位トーナメント2回戦
山城 3-2 東大津 (滋賀)
◇1～2位トーナメント3回戦<決勝>
山城 2-3 加古川北 (兵庫)
◇3～4位トーナメント1回戦
南陽 0-3 奈良 (奈良)

※山城高校は近畿大会Best 4で西日本公立大会に出場。

◆近畿公立学校テニス大会個人戦

期日：令和 6年2月3日<4日>
会場：大阪府大阪市MTP北村

○男子シングルス<本戦記録のみ>

出場者：諸岡修志(堀川)、和田涼太、西田隆、大勝弘喜(以上向陽)、大河倭大(京教大附属)、山本老真(洛西)、山崎雄斗(久御山)、村地優典(南陽)

◇1回戦
村地 優典 5-7 寒川 維吹 (和：星 林)
大勝 弘喜 6-0 山内 征樹 (兵：長 田)
西田 隆 6-4 岸田 翔太 (兵：市立西宮)
山本 老真 2-6 大城 奏琉 (滋：米 原)
山崎 雄斗 1-6 松岡 優弥 (兵：姫路西)
◇2回戦
和田 壮太 6-1 千野 颯真 (和：海 南)
大河 倭大 6-3 坂井優太郎 (兵：葺 合)
諸岡 修志 3-6 笠原 謙人 (兵：長 田)
大勝 弘喜 5-7 馬詰 慶亮 (大：箕 面)
西田 隆 7-6(7) 山下 颯太 (和：桐 蔭)
◇3回戦
和田 壮太 6-3 釜坂 勇輝 (兵：神大中等)
大河 倭大 6-2 渡邊 慶雲 (大：池 田)
西田 隆 6-2 平井 颯真 (大：皐が丘)
◇4回戦(準々決勝)
大河 倭大 6-1 和田 壮太 (京：向 陽)

西田 隆 4-6 馬詰 慶亮 (大：箕 面)
◇5回戦(準決勝)

大河 倭大 (5)6-7 高須 陣汰 (大：箕 面)
※大河倭大(京教大附属)は近畿大会Best 4。

○女子シングルス<本戦記録のみ>

出場者：熊谷咲枝(堀川)、藤本彩実叶、夜久かのん、内海紗希、安田遥菜(以上山城)、谷夏希(東宇治)、山口柑葉(久御山)、城野初音(洛北)

◇1回戦
安田 遥菜 6-3 中島 陽菜 (大：牧 野)
夜久 かのん7-6(2) 家光 心咲 (滋：東大津)
城野 初音 0-6 南城 沙和 (大：生 野)
山口 柑葉 2-6 古谷 綾菜 (兵：須磨翔風)
谷 夏希 2-6 田口 真帆 (大：豊 中)
◇2回戦
安田 遥菜 2-6 新城 心晴 (滋：東大津)
内海 紗希 6-0 松岡 咲樹 (大：春日丘)
夜久 かのん3-6 原井 悠湊 (兵：葺 合)
藤本 彩実叶6-4 河野 菜帆 (滋：膳 所)
熊谷 咲枝 6-3 貴志 美咲 (大：三 島)
◇3回戦
内海 紗希 1-6 三宅 万亩 (兵：宝塚西)
藤本 彩実叶1-6 北村 杷子 (兵：加古川北)
熊谷 咲枝 2-6 宮城 納々 (兵：尼崎稲園)

◆西日本公立高等学校テニス大会

期日：令和 6年2月12日
会場：岡山県備前市備前テニスセンター

○男子団体(詳細は本戦のみ記載)

出場校：向陽
◇1回戦
向陽 1-4 米子東 (島根)
S1 和田 壮太 3-6 岸田 拓真
D1 小池・花原 0-6 初沢・荒木
S2 西田 隆 2-6 寺坂 遼央
D2 鈴木・紺野 0-6 大根・山崎
S3 大勝 弘喜 6-0 金口 義悠

◇5～8位決定戦1回戦
向陽 3-1 明石城西 (兵庫)
◇5～6位決定戦
向陽 2-3 松江北 (島根)

○女子団体(詳細は本戦のみ記載)

◇1回戦
山城 1-4 米子東 (島根)
S1 夜久 かのん7-5 槇野 七映
D1 安田・田中 6-2 小倉・日髭
S2 内海 紗希 6-2 藤澤 夕芽
D2 辻井・桐林 6-4 内海・浅野
S3 藤本 彩実叶(2)6-7 中村 若那

◇2回戦（準決勝）

	<u>山城</u>	0-3	<u>西京</u> (山口)
S 1	夜久 かのん	1-6	弘 咲花
D 1	安田・田中	1-6	西林・前田
S 2	内海 紗希	3-6	大河原 絆愛
D 2	辻井・桐林	1-0打切	松並・藤田
S 3	藤本 彩実叶	1-0打切	今地 日向

◇3位決定戦

	<u>山城</u>	3-2	<u>東大津</u> (滋賀)
--	-----------	-----	-----------------

※山城高校は西日本大会Best 4。

◆全国選抜高等学校テニス大会

期日：令和 6年3月20日～3月26日

会場：福岡県福岡市博多の森テニス競技場、他

○男子団体の部

出場校：東山、同志社国際

◇1回戦

	<u>同志社国際</u>	2-3	<u>東京学館浦安</u> (千葉)
S 1	杉本 陸	1-6	野上 剛瑠
D 1	古市・太田	6-3	宮城・瀧崎
S 2	松下 裕音	4-6	小嶋 柊哉
D 2	北辻・高田	1-6	橋本・岡田
S 3	山南 徹至	1-6	山内 結月

◇2回戦

	<u>東山</u>	1-4	<u>佐土原</u> (宮崎)
S 1	崎山 耀登	(2)6-7	浅田 紘輔太
D 1	松岡・中山	6-3	池淵・川崎
S 2	額田 賢和	1-6	宮里 琉星
D 2	篠田・中村	3-6	湯谷・笹川
S 3	井関 勝之成	0-6	井野 篤太郎

○女子団体の部

出場校：京都外大西、同志社国際

◇1回戦

	<u>京都外大西</u>	5-0	<u>県岐阜商</u> (岐阜)
S 1	江馬 心美	6-3	大野 暖
D 1	川口・大村	6-1	酒井・下田
S 2	岡部 有紀	6-0	向山 莉央
D 2	水道・寺石	6-3	岩田・廣瀬
S 3	秋山 結香	7-6(4)	佐野 愛鈴
	<u>同志社国際</u>	4-1	<u>いわき湯本</u> (福島)
S 1	新田 愛莉	6-1	田仲 美優
D 1	森川・時永	5-7	國井・中山
S 2	川野 真凜	6-1	唐橋 季里
D 2	上里・中西	6-0	若松・鈴木
S 3	見山 心香	6-0	唐崎 由奈

◇2回戦

	<u>京都外大西</u>	1-4	<u>新田</u> (愛媛)
S 1	江馬 心美	6-2	石川 星来
D 1	川口・大村	4-6	吉田・西原
S 2	岡部 有紀	3-6	石川 璃星
D 2	上岡・寺石	5-7	浅田・井上
S 3	秋山 結香	3-6	富久 木々路

同志社国際 4-1 松商学園 (長野)

S 1	新田 愛莉	2-6	南 風音
D 1	森川・時永	0-6	藤井・保志場
S 2	川野 真凜	0-6	井上 みのり
D 2	上里・中西	0-6	山田・丸山
S 3	見山 心香	1-6	宮澤 福奈

○男子個人の部（フィードインコンソレーション）

出場者：崎山耀登（東山）、杉本陸（同志社国際）、今西珀人（京都外大西）

◇2回戦

今西 珀人	8-2	石川 楓 (誠：仙台三)
崎山 耀登	8-3	福永 真大 (佐賀：鳥 栖)
杉本 陸	3-8	木村 優生 (畿：開 星)

◇3回戦

今西 珀人	8-6	崎山 耀登 (郷：東 山)
-------	-----	---------------

◇3回戦

今西 珀人	9-7	水谷 旭陽 (三重：四日市工)
-------	-----	-----------------

◇4回戦

今西 珀人	8-6	内田 真翔 (福：柳 川)
-------	-----	---------------

◇5回戦

今西 珀人	9-8(5)	富澤 直人 (京：代々木)
-------	--------	---------------

◇6回戦

今西 珀人	0-8	浅田 紘輔 (崎：佐土原)
-------	-----	---------------

※今西珀人（京都外大西）は全国大会Best 6。

○女子個人の部（フィードインコンソレーション）

出場者：江馬心美（京都外大西）、新田梨琴（同志社国際）

◇予選2回戦

新田 梨琴	8-6	白橋 乃詠 (岐：加 納)
江馬 心美	4-8	青木 実紘 (観：鳳 凰)

◇予選3回戦

新田 梨琴	8-1	伊藤 希紗 (秋田：聖霊女短附)
-------	-----	------------------

◇予選4回戦

新田 梨琴	2-8	明場 凜 (福：仁愛女子)
-------	-----	---------------